

Inspiron 20

3000 Series

Manual de service

Model computer: Inspiron 20-3059
Reglementare de Model: W15B
Reglementare de Tip: W15B003



Note, atenționări și avertismente



NOTIFICARE: O NOTĂ indică informații importante care vă ajută să optimizați utilizarea computerului.



AVERTIZARE: O ATENȚIONARE indică un pericol potențial de deteriorare a hardware-ului sau de pierdere de date și vă arată cum să evitați problema.



AVERTISMENT: Un AVERTISMENT indică un pericol potențial de deteriorare a bunurilor, de vătămare corporală sau de deces.

Drept de autor © 2015 Dell Inc. Toate drepturile rezervate. Acest produs este protejat de legile privind drepturile de autor și drepturile de proprietate intelectuală din SUA și de pe plan internațional. Dell™ și sigla Dell sunt mărci comerciale ale Dell Inc. în Statele Unite și/sau în alte jurisdicții. Toate celelalte mărci și denumiri menționate în prezenta pot fi mărci comerciale ale companiilor respective.

2015 - 07

Rev. A00

Cuprins

Înainte de a efectua lucrări în interiorul computerului.....	9
Înainte de a începe	9
Instrucțiuni de siguranță.....	10
Instrumente recomandate.....	11
După efectuarea lucrărilor în interiorul computerului.....	12
Prezentare generală a caracteristicilor tehnice.....	13
Vedere din interior a computerului dvs.....	13
Componentele plăcii de sistem.....	14
Scoaterea suportului.....	16
Procedură.....	16
Remontarea suportului.....	18
Procedură.....	18
Scoaterea unității optice.....	19
Cerințe prealabile.....	19
Procedură.....	19
Remontarea unității optice.....	22
Procedură.....	22
Cerințe ulterioare.....	22
Scoaterea capacului din spate.....	23
Cerințe prealabile.....	23
Procedură.....	23

Remontarea capacului din spate.....	25
Procedură.....	25
Cerințe ulterioare.....	25
Scoaterea hard diskului.....	26
Cerințe prealabile.....	26
Procedură.....	26
Remontarea hard diskului.....	29
Procedură.....	29
Cerințe ulterioare.....	29
Scoaterea modului de memorie.....	30
Cerințe prealabile.....	30
Procedură.....	30
Remontarea modului de memorie.....	32
Procedură.....	32
Cerințe ulterioare.....	34
Scoaterea cardului wireless.....	35
Cerințe prealabile.....	35
Procedură.....	35
Remontarea cardului wireless.....	37
Procedură.....	37
Cerințe ulterioare.....	39
Scoaterea plăcii butoanelor de control.....	40
Cerințe prealabile.....	40
Procedură.....	40

Remontarea plăcii butoanelor de control.....	42
Procedură.....	42
Cerințe ulterioare.....	42
Scoaterea microfonului.....	43
Cerințe prealabile.....	43
Procedură.....	43
Remontarea microfonului.....	45
Procedură.....	45
Cerințe ulterioare.....	45
Scoaterea protecției plăcii de sistem.....	46
Cerințe prealabile.....	46
Procedură.....	46
Remontarea protecției plăcii de sistem.....	48
Procedură.....	48
Cerințe ulterioare.....	48
Scoaterea camerei.....	49
Cerințe prealabile.....	49
Procedură.....	49
Remontarea camerei.....	52
Procedură.....	52
Cerințe ulterioare.....	52
Scoaterea bateriei rotunde.....	53
Cerințe prealabile.....	53
Procedură.....	53

Remontarea bateriei rotunde.....	55
Procedură.....	55
Cerințe ulterioare.....	55
Scoaterea ventilatorului.....	56
Cerințe prealabile.....	56
Procedură.....	56
Remontarea ventilatorului.....	58
Procedură.....	58
Cerințe ulterioare.....	58
Scoaterea radiatorului.....	59
Cerințe prealabile.....	59
Procedură.....	59
Remontarea radiatorului.....	61
Procedură.....	61
Cerințe ulterioare.....	61
Scoaterea boxelor.....	62
Cerințe prealabile.....	62
Procedură.....	62
Remontarea boxelor.....	64
Procedură.....	64
Cerințe ulterioare.....	64
Scoaterea plăcii de sistem.....	65
Cerințe prealabile.....	65
Procedură.....	66

Remontarea plăcii de sistem.....	69
Procedură.....	69
Cerințe ulterioare.....	69
Scoaterea cablului afișajului.....	71
Cerințe prealabile.....	71
Procedură.....	71
Remontarea cablului afișajului.....	73
Procedură.....	73
Cerințe ulterioare.....	73
Scoaterea ansamblului afișajului.....	74
Cerințe prealabile.....	74
Procedură.....	75
Remontarea ansamblului afișajului.....	78
Procedură.....	78
Cerințe ulterioare.....	78
Scoaterea picioarelor din cauciuc.....	80
Cerințe prealabile.....	80
Procedură.....	80
Remontarea picioarelor din cauciuc.....	82
Procedură.....	82
Cerințe ulterioare.....	82
Programul de configurare BIOS.....	84
Prezentare generală.....	84
Accesarea programului de configurare BIOS.....	84
Golirea parolelor uitate.....	85
Procedură.....	85
Ștergerea setărilor sistemului CMOS Settings.....	86

Procedură.....86



Actualizarea sistemului BIOS..... 87

Înainte de a efectua lucrări în interiorul computerului

 **AVERTIZARE:** Pentru a evita deteriorarea componentelor și a cardurilor, prindeți-le de margini și evitați atingerea pinilor și a contactelor.

 **NOTIFICARE:** Este posibil ca imaginile din acest document să difere față de computer în funcție de configurația comandată.







Înainte de a începe

- 1 Salvați și închideți toate fișierele deschise și ieșiți din toate aplicațiile deschise.
- 2 Închideți computerul.
 - Windows 10: Faceți clic sau atingeți ușor **Start** →  **Alimentare** → **Închidere**.
 - Windows 8.1: În ecranul **Start**, faceți clic sau atingeți pictograma de alimentare  → **Închidere**.
 - Windows 7: Faceți clic sau atingeți **Start** → **Închidere**.
-  **NOTIFICARE:** Dacă utilizați un alt sistem de operare, consultați documentația sistemului de operare pentru instrucțiuni privind închiderea.
- 3 Deconectați computerul și toate dispozitivele atașate de la prizele electrice.
- 4 Deconectați toate cablurile, cum ar fi cablurile de telefon, cablurile de rețea și altele, de la computer.
- 5 Deconectați toate dispozitivele și echipamentele periferice atașate, cum ar fi tastatura, mouse-ul, monitorul și altele, de la computer.
- 6 Scoateți orice carduri de stocare și discuri optice din computer, dacă este cazul.
- 7 După ce computerul este decuplat, apăsați și mențineți apăsat butonul de alimentare timp de 5 secunde pentru a împământa placa de sistem.

 **AVERTIZARE:** Așezați computerul pe o suprafață plană, moale și curată pentru a evita zgârierea afișajului.

Instrucțiuni de siguranță

Utilizați următoarele instrucțiuni de siguranță pentru a vă proteja computerul împotriva eventualelor deteriorări și a vă asigura siguranța personală.

-  **AVERTISMENT:** Înainte de a efectua lucrări în interiorul computerului, citiți informațiile privind siguranța livrate împreună cu computerul. Pentru informații suplimentare despre cele mai bune practici privind siguranța, consultați pagina de pornire privind conformitatea cu reglementările, la adresa www.dell.com/regulatory_compliance.
-  **AVERTISMENT:** Deconectați toate sursele de alimentare înainte de a deschide capacul sau panourile computerului. După ce finalizați lucrările în interiorul computerului, remontați toate capacele, panourile și șuruburile înainte de a conecta sursa de alimentare.
-  **AVERTIZARE:** Pentru a evita deteriorarea computerului, asigurați-vă că suprafața de lucru este plană și curată.
-  **AVERTIZARE:** Pentru a evita deteriorarea componentelor și a cardurilor, prindeți-le de margini și evitați atingerea pinilor și a contactelor.
-  **AVERTIZARE:** Trebuie să efectuați lucrări de depanare și de reparații doar conform autorizării sau instrucțiunilor din partea echipei de asistență tehnică Dell. Deteriorările cauzate de lucrările de service care nu sunt autorizate de către Dell nu sunt acoperite de garanție. Consultați instrucțiunile privind siguranța care sunt livrate împreună cu produsul sau se găsesc la adresa www.dell.com/regulatory_compliance.
-  **AVERTIZARE:** Înainte de a atinge vreun obiect din interiorul computerului, conectați-vă la împământare atingând o suprafață metalică nevopsită, cum ar fi placa metalică de pe partea din spate a computerului. În timp ce lucrați, atingeți periodic o suprafață metalică nevopsită pentru a disipa electricitatea statică, care poate deteriora componentele interne.

 **AVERTIZARE:** Când deconectați un cablu, trageți de conector sau de lamela de tragere, nu de cablul propriu-zis. Anumite cabluri au conectori cu lamele de blocare sau șuruburi moletate pe care trebuie să le decuplați înainte de a deconecta cablul. Când se deconectează cabluri, păstrați-le aliniate uniform pentru a evita îndoirea oricăror pini de conector. Când se conectează cabluri, asigurați-vă că porturile și conectorii sunt orientați și aliniați corect.

 **AVERTIZARE:** Apăsați și scoateți toate cardurile instalate din cititorul de carduri de stocare.

Instrumente recomandate

Procedurile din acest document pot necesita următoarele instrumente:

- Șurubelniță Phillips
- Știft de plastic

După efectuarea lucrărilor în interiorul computerului

 **AVERTIZARE: Dacă lăsați șuruburi rătăcite sau desprinse în interiorul computerului, acesta poate suferi deteriorări grave.**

- 1 Remontați toate șuruburile și asigurați-vă că nu rămâne niciun șurub rătăcit în interiorul computerului.
- 2 Conectați toate dispozitivele externe, echipamentele periferice și cablurile scoase înainte de a efectua lucrări în interiorul computerului.
- 3 Remontați toate cardurile de stocare, discurile și orice alte componente scoase înainte de a efectua lucrări în interiorul computerului.
- 4 Conectați computerul și toate dispozitivele atașate la prizele electrice.
- 5 Porniți computerul.

Prezentare generală a caracteristicilor tehnice

⚠ AVERTISMENT: Înainte de a efectua lucrări în interiorul computerului, citiți informațiile privind siguranța livrate împreună cu computerul și urmați pașii din secțiunea [Înainte de a efectua lucrări în interiorul computerului](#). După efectuarea lucrărilor în interiorul computerului, urmați instrucțiunile din secțiunea [După efectuarea lucrărilor în interiorul computerului](#). Pentru informații suplimentare despre cele mai bune practici privind siguranța, consultați pagina de pornire privind conformitatea cu reglementările, la adresa www.dell.com/regulatory_compliance.

Vedere din interior a computerului dvs.

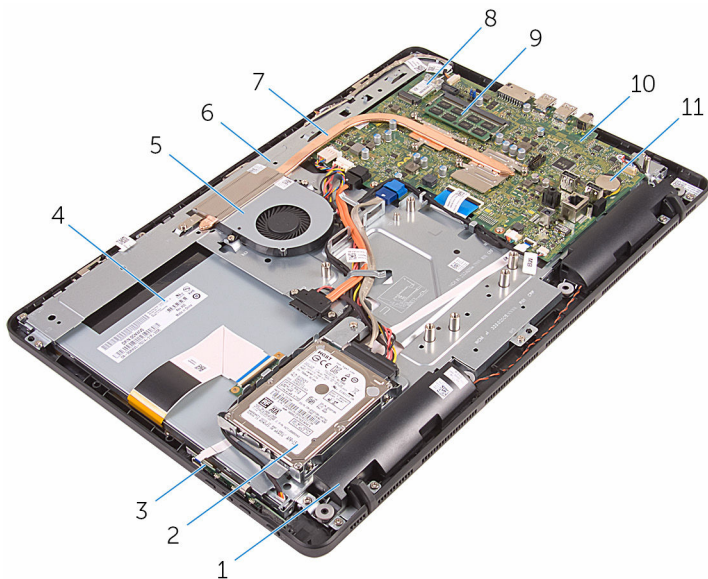

- | | | | |
|---|-----------------------------|---|-----------------------------|
| 1 | difuzoarele (2) | 2 | ansamblul hard diskului |
| 3 | placa butoanelor de control | 4 | ansamblul afișajului |
| 5 | ventilatorul | 6 | baza ansamblului afișajului |

- | | | | |
|----|------------------|----|-----------------|
| 7 | radiator | 8 | cardul wireless |
| 9 | modul de memorie | 10 | placă de sistem |
| 11 | baterie rotundă | | |

Componentele plăcii de sistem

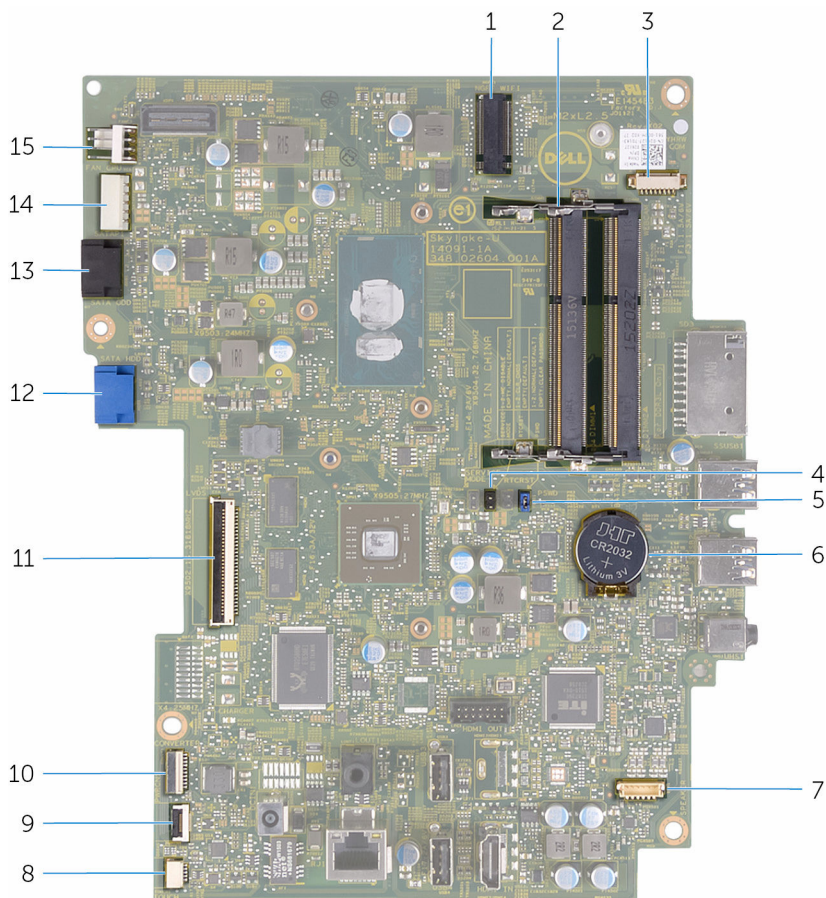

- | | | | |
|---|---|---|--|
| 1 | slot pentru cardul wireless (NGFF_WIFI) | 2 | sloturi pentru modulele de memorie (2) |
| 3 | conector pentru cablul camerei (WEBCAM) | 4 | punte CMOS (CMCL R2) |
| 5 | punte pentru parolă (PSWD) | 6 | baterie rotundă |

7	conector pentru cablul difuzoarelor (SPEAKER)	8	conector pentru cablul plăcii ecranului tactil (TOUCH)
9	conector pentru cablul plăcii butoanelor de control	10	conector pentru cablul de alimentare a panoului afișajului (PWRCN)
11	conector pentru cablul afișajului	12	conector pentru cablul de date pentru hard disk (SATA_HDD)
13	conector pentru cablul de date al unității optice (SATA_HDD)	14	conector pentru cablul de alimentare a hard diskului și a unității optice (SATAP1)
15	conector pentru cablul ventilatorului (FAN_CPU)		

Scoaterea suportului

 **AVERTISMENT:** Înainte de a efectua lucrări în interiorul computerului, citiți informațiile privind siguranța livrate împreună cu computerul și urmați pașii din secțiunea [Înainte de a efectua lucrări în interiorul computerului](#). După efectuarea lucrărilor în interiorul computerului, urmați instrucțiunile din secțiunea [După efectuarea lucrărilor în interiorul computerului](#). Pentru informații suplimentare despre cele mai bune practici privind siguranța, consultați pagina de pornire privind conformitatea cu reglementările, la adresa www.dell.com/regulatory_compliance.

Procedură

 **NOTIFICARE:** Aceste proceduri sunt valabile numai pentru computerele cu un suport de tip șevalet. Dacă ați comandat un computer cu un suport de tip piedestal, consultați ghidul de pornire rapidă livrat împreună cu computerul sau site-ul web Dell Support.

- 1 Utilizând un știft de plastic, desprindeți capacul suportului de pe capacul din spate.

- 2** Glisați și scoateți capacul suportului de pe capacul din spate.



1 capacul suportului

2 capacul din spate

- 3** Închideți suportul și scoateți șuruburile care fixează suportul pe capacul din spate.
- 4** Glisați și scoateți suportul de pe capacul din spate.



1 șuruburile (2)

2 suport

Remontarea suportului



AVERTISMENT: Înainte de a efectua lucrări în interiorul computerului, citiți informațiile privind siguranța livrate împreună cu computerul și urmați pașii din secțiunea [Înainte de a efectua lucrări în interiorul computerului](#). După efectuarea lucrărilor în interiorul computerului, urmați instrucțiunile din secțiunea [După efectuarea lucrărilor în interiorul computerului](#). Pentru informații suplimentare despre cele mai bune practici privind siguranța, consultați pagina de pornire privind conformitatea cu reglementările, la adresa www.dell.com/regulatory_compliance.

Procedură



NOTIFICARE: Acest capitol se aplică doar sistemelor cu suport tip șevalet. Pentru sisteme cu suport tip piedestal, consultați ghidul de pornire rapidă livrat împreună cu computerul.

- 1 Introduceți lamelele de pe consola suportului în fantele de pe capacul din spate.
- 2 Aliniați orificiile pentru șuruburi de pe suport cu orificiile pentru șuruburi de pe capacul din spate.
- 3 Remontați șuruburile care fixează suportul pe capacul din spate.
- 4 Remontați capacul suportului.

Scoaterea unității optice



AVERTISMENT: Înainte de a efectua lucrări în interiorul computerului, citiți informațiile privind siguranța livrate împreună cu computerul și urmați pașii din secțiunea [Înainte de a efectua lucrări în interiorul computerului](#). După efectuarea lucrărilor în interiorul computerului, urmați instrucțiunile din secțiunea [După efectuarea lucrărilor în interiorul computerului](#). Pentru informații suplimentare despre cele mai bune practici privind siguranța, consultați pagina de pornire privind conformitatea cu reglementările, la adresa www.dell.com/regulatory_compliance.

Cerințe prealabile

Scoateți [suportul](#).

Procedură

- 1 Utilizând un știft de plastic, împingeți suportul unității optice în jos și apoi împingeți-l spre exterior.

- 2** Trageți ansamblul unității optice în afara compartimentului unității optice.



- 1 ansamblul unității optice 2 suportul unității optice
3 trasorul de plastic

- 3** Desprindeți cu atenție cadrul unității optice și scoateți-l de pe unitatea optică.
4 Scoateți șuruburile care fixează suportul unității optice pe unitatea optică.

5 Scoateți suportul unității optice de pe unitatea optică.

 **NOTIFICARE:** Rețineți orientarea suportului unității optice, ca să îl puteți remonta corect.

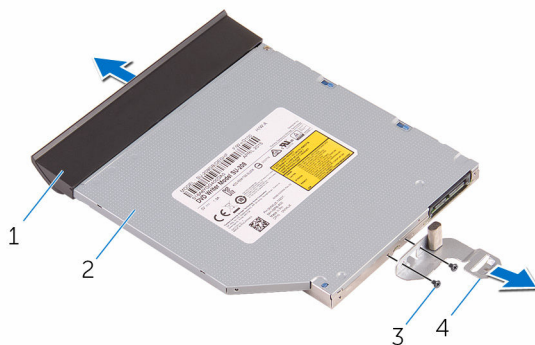

1 cadrul unității optice

2 unitate optică

3 șuruburile (2)

4 suportul unității optice

Remontarea unității optice



AVERTISMENT: Înainte de a efectua lucrări în interiorul computerului, citiți informațiile privind siguranța livrate împreună cu computerul și urmați pașii din secțiunea [Înainte de a efectua lucrări în interiorul computerului](#). După efectuarea lucrărilor în interiorul computerului, urmați instrucțiunile din secțiunea [După efectuarea lucrărilor în interiorul computerului](#). Pentru informații suplimentare despre cele mai bune practici privind siguranța, consultați pagina de pornire privind conformitatea cu reglementările, la adresa www.dell.com/regulatory_compliance.

Procedură

- 1 Aliniați orificiile pentru șuruburi de pe suportul unității optice cu orificiile pentru șuruburi de pe unitatea optică.
 -  **NOTIFICARE:** Trebuie să aliniați corect suportul unității optice pentru a vă asigura că unitatea optică se poate fixa corespunzător pe computer. Pentru orientarea corectă, consultați pasul 5 din secțiunea „[Scoaterea unității optice](#)”.
- 2 Remontați șuruburile care fixează suportul unității optice pe unitatea optică.
- 3 Aliniați lamelele de pe cadrul unității optice cu fantele de pe ansamblul unității optice și fixați cadrul în poziție.
- 4 Glisați ansamblul unității optice în compartimentul pentru unitatea optică și fixați-l în poziție.

Cerințe ulterioare

Remontați [suportul](#).

Scoaterea capacului din spate

 **AVERTISMENT:** Înainte de a efectua lucrări în interiorul computerului, citiți informațiile privind siguranța livrate împreună cu computerul și urmați pașii din secțiunea [Înainte de a efectua lucrări în interiorul computerului](#). După efectuarea lucrărilor în interiorul computerului, urmați instrucțiunile din secțiunea [După efectuarea lucrărilor în interiorul computerului](#). Pentru informații suplimentare despre cele mai bune practici privind siguranța, consultați pagina de pornire privind conformitatea cu reglementările, la adresa www.dell.com/regulatory_compliance.

Cerințe prealabile

- 1 Scoateți [suportul](#).
- 2 Urmăți procedura de la pasul 1 la pasul 2 din secțiunea „Scoaterea [unității optice](#)”.

Procedură

 **AVERTIZARE:** Nu scoateți capacul computerului decât dacă trebuie să instalați sau să remontați accesorii interne pentru computer.

- 1 Începând de la compartimentul pentru unitatea optică, desprindeți capacul din spate.

2 Ridicați capacul din spate de pe computer.

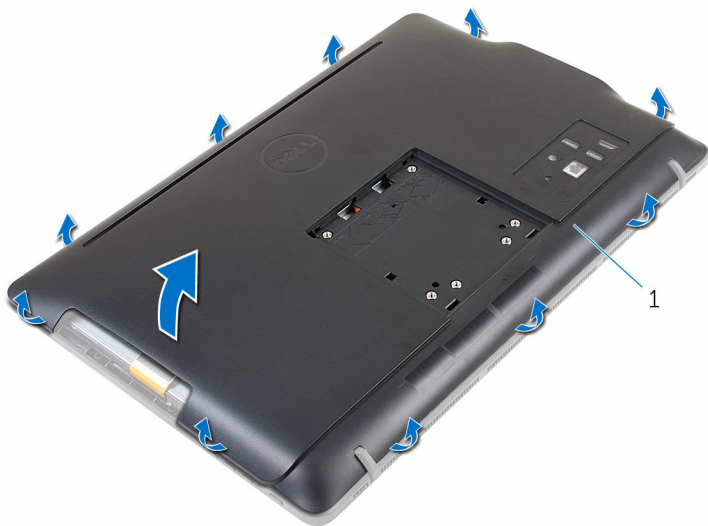

1 capacul din spate

Remontarea capacului din spate

 **AVERTISMENT:** Înainte de a efectua lucrări în interiorul computerului, citiți informațiile privind siguranța livrate împreună cu computerul și urmați pașii din secțiunea [Înainte de a efectua lucrări în interiorul computerului](#). După efectuarea lucrărilor în interiorul computerului, urmați instrucțiunile din secțiunea [După efectuarea lucrărilor în interiorul computerului](#). Pentru informații suplimentare despre cele mai bune practici privind siguranța, consultați pagina de pornire privind conformitatea cu reglementările, la adresa www.dell.com/regulatory_compliance.

Procedură



Aliniați lamelele de pe capacul din spate cu fantele de pe cadrul afișajului și fixați capacul din spate în poziție.

 **NOTIFICARE:** Asigurați-vă că niciun cablu nu este prins între capacul din spate și cadrul afișajului.

Cerințe ulterioare

- 1 Urmați procedura de la pasul 4 din secțiunea „[Remontarea unității optice](#)”.
- 2 Remontați [suportul](#).

Scoaterea hard diskului

-  **AVERTISMENT:** Înainte de a efectua lucrări în interiorul computerului, citiți informațiile privind siguranța livrate împreună cu computerul și urmați pașii din secțiunea [Înainte de a efectua lucrări în interiorul computerului](#). După efectuarea lucrărilor în interiorul computerului, urmați instrucțiunile din secțiunea [După efectuarea lucrărilor în interiorul computerului](#). Pentru informații suplimentare despre cele mai bune practici privind siguranța, consultați pagina de pornire privind conformitatea cu reglementările, la adresa www.dell.com/regulatory_compliance.
-  **AVERTIZARE:** Hard diskurile sunt fragile. Procedați cu atenție când manipulați hard diskul.
-  **AVERTIZARE:** Pentru a evita pierderea datelor, nu scoateți hard diskul în timp ce computerul este pornit sau se află în stare de repaus.

Cerințe prealabile

- 1 Scoateți [suportul](#).
- 2 Urmăți procedura de la pasul 1 la pasul 2 din secțiunea „Scoaterea [unității optice](#)”.
- 3 Scoateți [capacul din spate](#).

Procedură

- 1 Rețineți traseul cablului plăcii ecranului tactil și scoateți-l din ghidajele de orientare de pe suportul hard diskului.
- 2 Deconectați cablul hard diskului de la hard disk.
- 3 Scoateți șurubul care fixează ansamblul hard diskului pe baza ansamblului afișajului.

- 4 Glisați și ridicați ansamblul hard diskului de pe baza ansamblului afișajului.

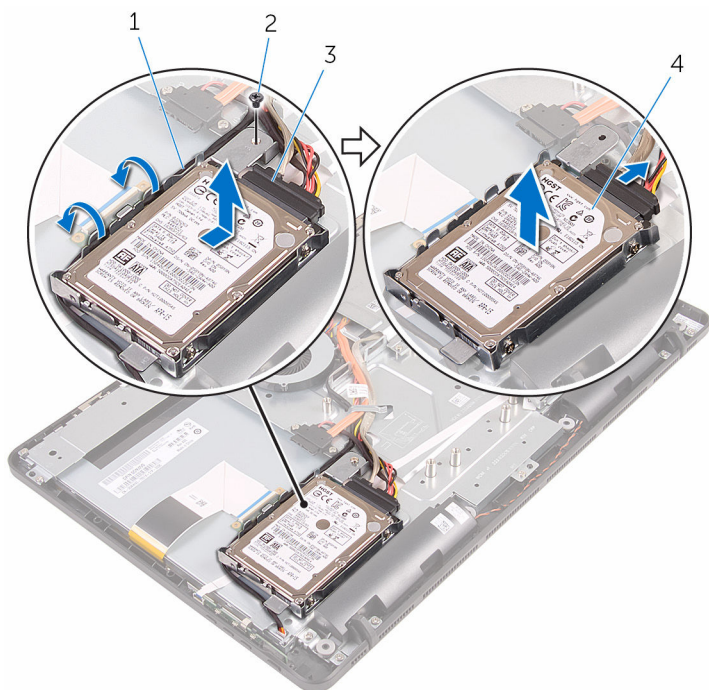

- | | | | |
|---|--------------------------------|---|-------------------------|
| 1 | cablul plăcii ecranului tactil | 2 | șurubul |
| 3 | cablul hard diskului | 4 | ansamblul hard diskului |

- 5 Scoateți șuruburile care fixează suportul hard diskului pe hard disk.

6 Scoateți hard diskul din suport.

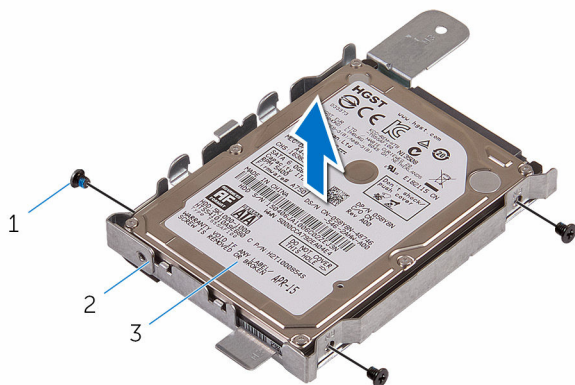

- 1 șuruburile (3)
- 3 hard disk

- 2 suportul hard diskului

Remontarea hard diskului

 **AVERTISMENT:** Înainte de a efectua lucrări în interiorul computerului, citiți informațiile privind siguranța livrate împreună cu computerul și urmați pașii din secțiunea [Înainte de a efectua lucrări în interiorul computerului](#). După efectuarea lucrărilor în interiorul computerului, urmați instrucțiunile din secțiunea [După efectuarea lucrărilor în interiorul computerului](#). Pentru informații suplimentare despre cele mai bune practici privind siguranța, consultați pagina de pornire privind conformitatea cu reglementările, la adresa www.dell.com/regulatory_compliance.

 **AVERTIZARE:** Hard diskurile sunt fragile. Procedați cu atenție când manipulați hard diskul.

Procedură

- 1 Aliniați orificiile pentru șuruburi de pe hard disk cu orificiile pentru șuruburi de pe suportul hard diskului.
- 2 Remontați șuruburile care fixează suportul hard diskului pe hard disk.
- 3 Aliniați lamelele de pe ansamblul hard diskului cu fantele de pe baza ansamblului afișajului.
- 4 Glisați ansamblul hard diskului spre marginea computerului pentru a-l fixa pe baza ansamblului afișajului.
- 5 Remontați șurubul care fixează ansamblul hard diskului pe baza ansamblului afișajului.
- 6 Conectați cablul de alimentare și de date la hard disk.
- 7 Direcționați cablul plăcii ecranului tactil prin ghidajele de orientare de pe suportul hard diskului.

Cerințe ulterioare

- 1 Remontați [capacul din spate](#).
- 2 Urmăriți procedura de la pasul 4 din secțiunea „[Remontarea unității optice](#)”.
- 3 Remontați [suportul](#).

Scoaterea modului de memorie



AVERTISMENT: Înainte de a efectua lucrări în interiorul computerului, citiți informațiile privind siguranța livrate împreună cu computerul și urmați pașii din secțiunea [Înainte de a efectua lucrări în interiorul computerului](#). După efectuarea lucrărilor în interiorul computerului, urmați instrucțiunile din secțiunea [După efectuarea lucrărilor în interiorul computerului](#). Pentru informații suplimentare despre cele mai bune practici privind siguranța, consultați pagina de pornire privind conformitatea cu reglementările, la adresa www.dell.com/regulatory_compliance.

Cerințe prealabile

- 1 Scoateți [suportul](#).
- 2 Urmăți procedura de la pasul 1 la pasul 2 din secțiunea „Scoaterea [unități optice](#)”.
- 3 Scoateți [capacul din spate](#).
- 4 Scoateți [protecția plăcii de sistem](#).

Procedură

- 1 Folosind vârfurile degetelor, desfaceți clemele de fixare de la fiecare capăt al fantei modului de memorie până când modulul de memorie sare din poziție.

2 Glisați și scoateți modulul de memorie din fanta modulului de memorie.

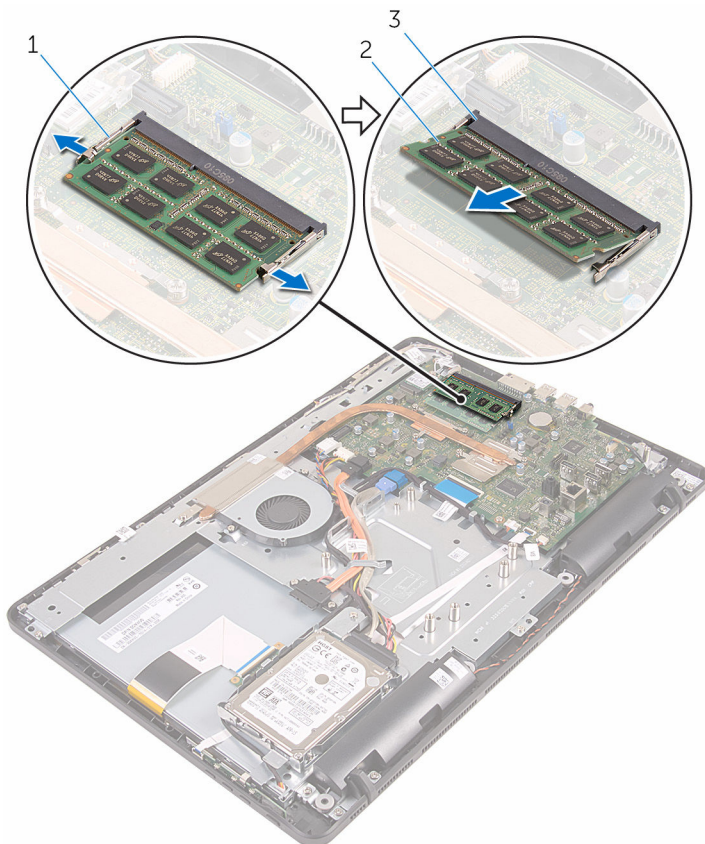

1 cleme de fixare (2)
3 slotul modulului de memorie

2 modul de memorie

Remontarea modului de memorie



AVERTISMENT: Înainte de a efectua lucrări în interiorul computerului, citiți informațiile privind siguranța livrate împreună cu computerul și urmați pașii din secțiunea [Înainte de a efectua lucrări în interiorul computerului](#). După efectuarea lucrărilor în interiorul computerului, urmați instrucțiunile din secțiunea [După efectuarea lucrărilor în interiorul computerului](#). Pentru informații suplimentare despre cele mai bune practici privind siguranța, consultați pagina de pornire privind conformitatea cu reglementările, la adresa www.dell.com/regulatory_compliance.

Procedură

- 1 Aliniați canelura de pe modulul de memorie cu lamela de pe slotul modului de memorie.

- 2 Glisați ferm modulul de memorie în slot la un anumit unghi și apăsați modulul de memorie până când acesta se fixează cu un sunet specific în poziție.

 **NOTIFICARE:** Dacă nu auziți sunetul, scoateți modulul de memorie și reinstalați-l.

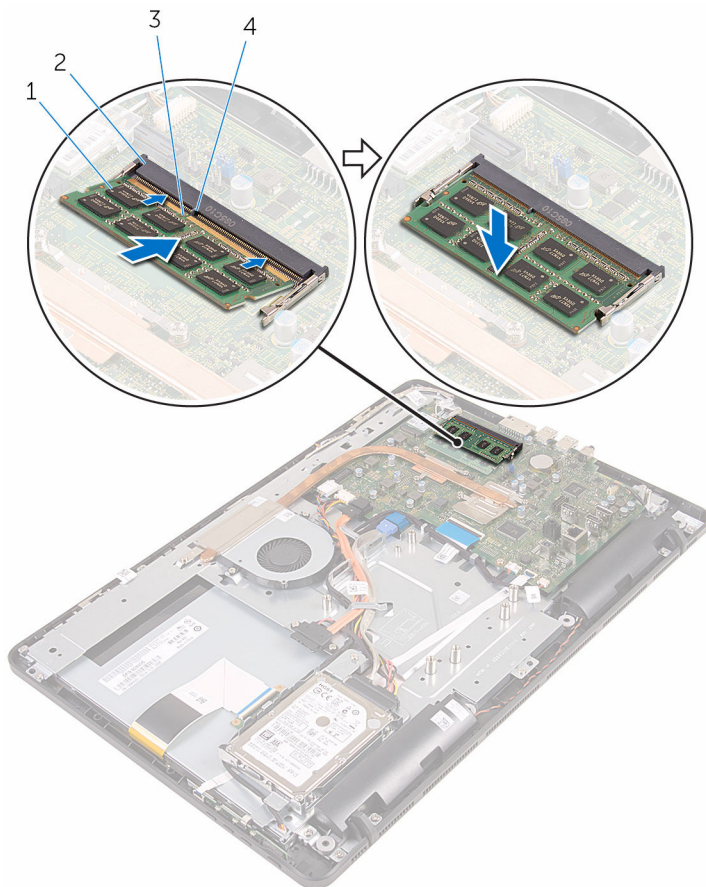

1 modul de memorie

2 slotul modului de memorie

3 canelură

4 lamelă

Cerințe ulterioare

- 1 Remontați [protecția plăcii de sistem](#).
- 2 Remontați [capacul din spate](#).
- 3 Urmați procedura de la pasul 4 din secțiunea „[Remontarea unității optice](#)”.
- 4 Remontați [suportul](#).

Scoaterea cardului wireless

 **AVERTISMENT:** Înainte de a efectua lucrări în interiorul computerului, citiți informațiile privind siguranța livrate împreună cu computerul și urmați pașii din secțiunea [Înainte de a efectua lucrări în interiorul computerului](#). După efectuarea lucrărilor în interiorul computerului, urmați instrucțiunile din secțiunea [După efectuarea lucrărilor în interiorul computerului](#). Pentru informații suplimentare despre cele mai bune practici privind siguranța, consultați pagina de pornire privind conformitatea cu reglementările, la adresa www.dell.com/regulatory_compliance.

Cerințe prelabile

- 1 Scoateți [suportul](#).
- 2 Urmăți procedura de la pasul 1 la pasul 2 din secțiunea „Scoaterea [unității optice](#)”.
- 3 Scoateți [capacul din spate](#).
- 4 Scoateți [protecția plăcii de sistem](#).

Procedură

- 1 Scoateți șurubul care fixează cardul wireless pe placa de sistem.
- 2 Deconectați cablurile de antenă de la cardul wireless.

3 Glisați și scoateți cardul wireless din slotul cardului wireless.

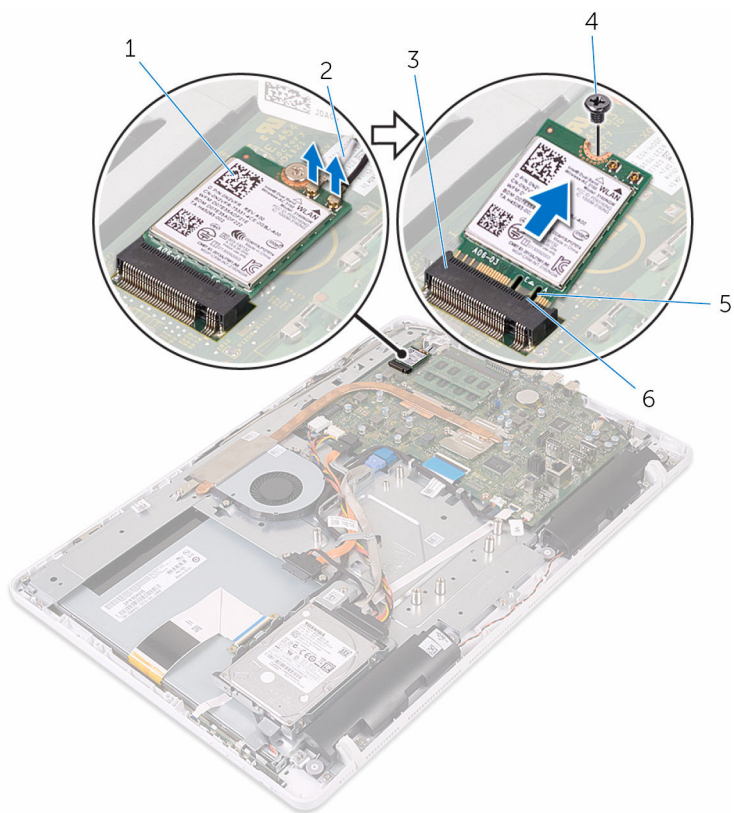

1 cardul wireless

2 cablurile antenei

3 slotul cardului wireless

4 șurubul

Remontarea cardului wireless



AVERTISMENT: Înainte de a efectua lucrări în interiorul computerului, citiți informațiile privind siguranța livrate împreună cu computerul și urmați pașii din secțiunea [Înainte de a efectua lucrări în interiorul computerului](#). După efectuarea lucrărilor în interiorul computerului, urmați instrucțiunile din secțiunea [După efectuarea lucrărilor în interiorul computerului](#). Pentru informații suplimentare despre cele mai bune practici privind siguranța, consultați pagina de pornire privind conformitatea cu reglementările, la adresa www.dell.com/regulatory_compliance.

Procedură

- 1 Aliniați canelura de pe cardul wireless cu lamela de pe slotul cardului wireless.
- 2 Introduceți cardul wireless în fanta cardului wireless.
- 3 Apăsați pe celălalt capăt al cardului wireless și aliniați orificiul pentru șuruburi de pe cardul wireless cu orificiul pentru șuruburi de pe placa de sistem.
- 4 Remontați șurubul care fixează cardul wireless pe placa de sistem.

5 Conectați cablurile de antenă la cardul wireless.

Tabelul următor prezintă codul de culori al cablurilor de antenă pentru cardul wireless acceptat de computerul dvs.:

Conectori pe cardul wireless	Culoare cablu de antenă
Principal (triunghi alb)	Alb
Auxiliar (triunghi negru)	Negru

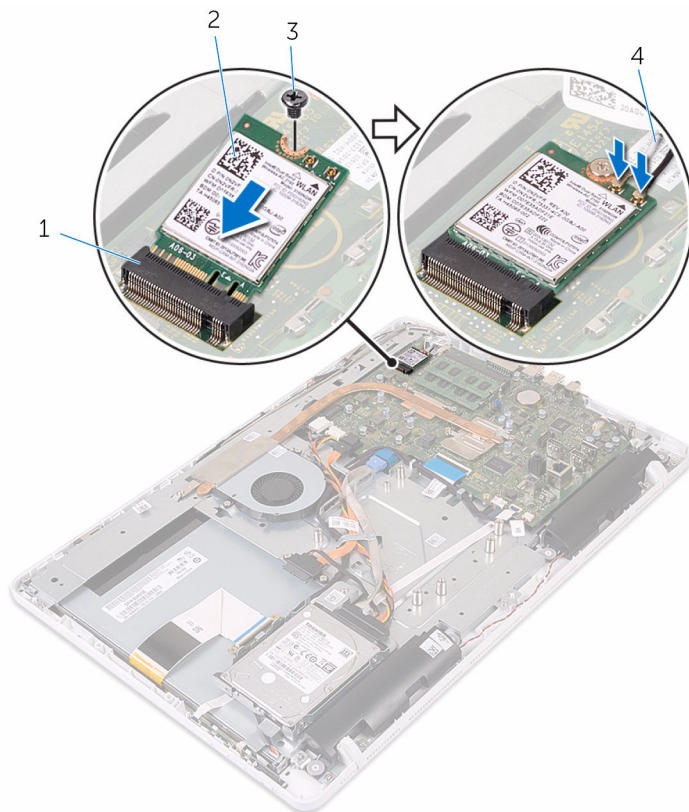

1 slotul cardului wireless

3 șurubul

2 cardul wireless

4 cablurile antenei

Cerințe ulterioare

- 1 Remontați [protecția plăcii de sistem](#).
- 2 Remontați [capacul din spate](#).
- 3 Urmați procedura de la pasul 4 din secțiunea „[Remontarea unității optice](#)”.
- 4 Remontați [suportul](#).

Scoaterea plăcii butoanelor de control



AVERTISMENT: Înainte de a efectua lucrări în interiorul computerului, citiți informațiile privind siguranța livrate împreună cu computerul și urmați pașii din secțiunea [Înainte de a efectua lucrări în interiorul computerului](#). După efectuarea lucrărilor în interiorul computerului, urmați instrucțiunile din secțiunea [După efectuarea lucrărilor în interiorul computerului](#). Pentru informații suplimentare despre cele mai bune practici privind siguranța, consultați pagina de pornire privind conformitatea cu reglementările, la adresa www.dell.com/regulatory_compliance.

Cerințe prealabile

- 1 Scoateți [suportul](#).
- 2 Urmăți procedura de la pasul 1 la pasul 2 din secțiunea „Scoaterea [unități optice](#)”.
- 3 Scoateți [capacul din spate](#).

Procedură

- 1 Folosind vârfurile degetelor, împingeți clemele de fixare de pe fanta plăcii butoanelor de control și ridicați placa butoanelor de control de pe cadrul afișajului.

- 2 Deschideți dispozitivul de blocare și deconectați cablul plăcii butoanelor de control de la placa butoanelor de control.

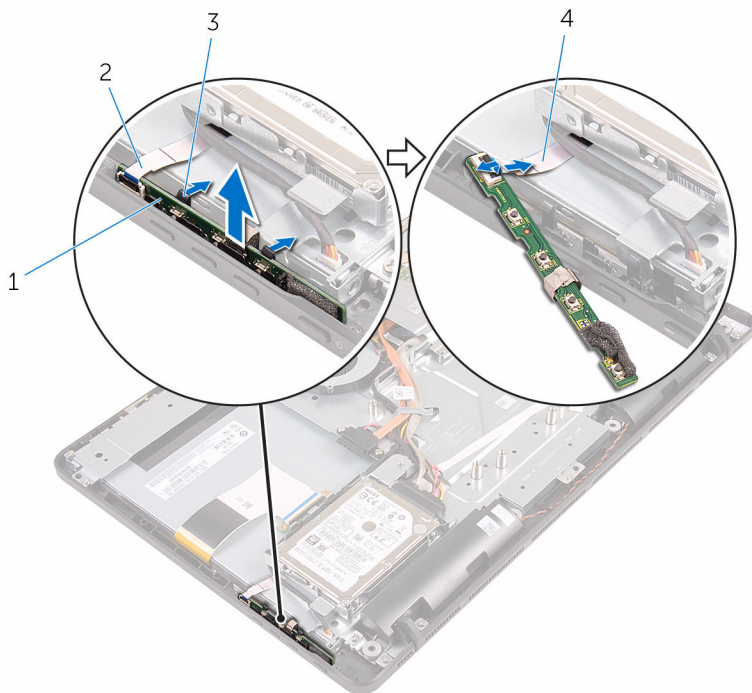

- | | | | |
|---|-----------------------------|---|-------------------------------------|
| 1 | placa butoanelor de control | 2 | cadrul afișajului |
| 3 | cleme de fixare (2) | 4 | cablul plăcii butoanelor de control |

Remontarea plăcii butoanelor de control

 **AVERTISMENT:** Înainte de a efectua lucrări în interiorul computerului, citiți informațiile privind siguranța livrate împreună cu computerul și urmați pașii din secțiunea [Înainte de a efectua lucrări în interiorul computerului](#). După efectuarea lucrărilor în interiorul computerului, urmați instrucțiunile din secțiunea [După efectuarea lucrărilor în interiorul computerului](#). Pentru informații suplimentare despre cele mai bune practici privind siguranța, consultați pagina de pornire privind conformitatea cu reglementările, la adresa www.dell.com/regulatory_compliance.

Procedură

- 1 Glisați cablul plăcii butoanelor de control în conectorul de pe placa butoanelor de control și închideți dispozitivul de blocare pentru a fixa cablul.
- 2 Glisați placa butoanelor de control în fanta de pe cadrul afișajului până când clemele de fixare se blochează în poziție.

Cerințe ulterioare

- 1 Remontați [capacul din spate](#).
- 2 Urmăriți procedura de la pasul 4 din secțiunea „[Remontarea unității optice](#)”.
- 3 Remontați [suportul](#).

Scoaterea microfonului

 **AVERTISMENT:** Înainte de a efectua lucrări în interiorul computerului, citiți informațiile privind siguranța livrate împreună cu computerul și urmați pașii din secțiunea [Înainte de a efectua lucrări în interiorul computerului](#). După efectuarea lucrărilor în interiorul computerului, urmați instrucțiunile din secțiunea [După efectuarea lucrărilor în interiorul computerului](#). Pentru informații suplimentare despre cele mai bune practici privind siguranța, consultați pagina de pornire privind conformitatea cu reglementările, la adresa www.dell.com/regulatory_compliance.

Cerințe prelabile

 **NOTIFICARE:** Acești pași se aplică doar modelelor cu ecran tactil. În cazul modelelor fără ecran tactil, microfonul este integrat în ansamblul camerei.

- 1 Scoateți [suportul](#).
- 2 Urmăriți procedura de la pasul 1 la pasul 2 din secțiunea „Scoaterea [unității optice](#)”.
- 3 Scoateți [capacul din spate](#).

Procedură

- 1 Ridicați modulul microfonului de pe baza ansamblului afișajului.

2 Deconectați cablul microfonului de la modulul microfonului.

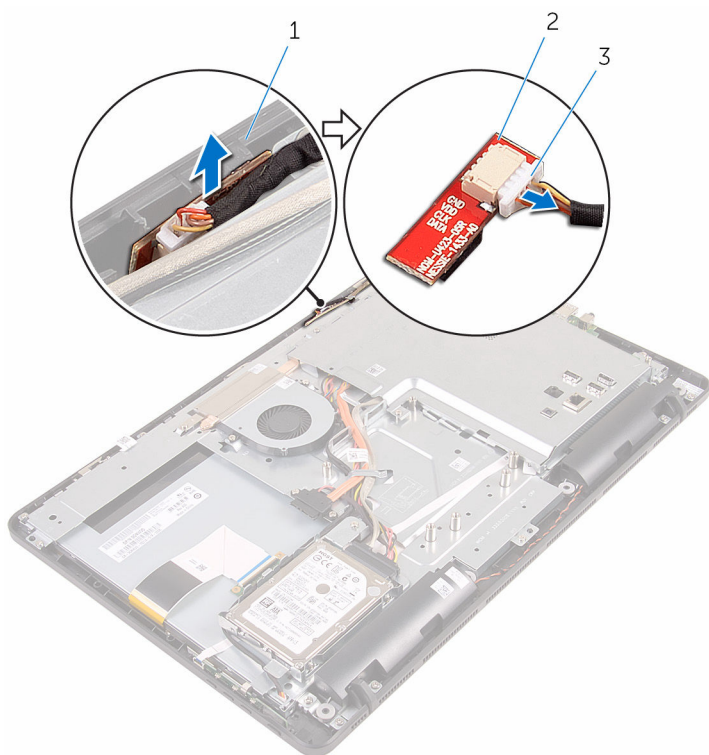

1 baza ansamblului afișajului
3 cablul microfonului

2 modulul microfonului

Remontarea microfonului



AVERTISMENT: Înainte de a efectua lucrări în interiorul computerului, citiți informațiile privind siguranța livrate împreună cu computerul și urmați pașii din secțiunea [Înainte de a efectua lucrări în interiorul computerului](#). După efectuarea lucrărilor în interiorul computerului, urmați instrucțiunile din secțiunea [După efectuarea lucrărilor în interiorul computerului](#). Pentru informații suplimentare despre cele mai bune practici privind siguranța, consultați pagina de pornire privind conformitatea cu reglementările, la adresa www.dell.com/regulatory_compliance.

Procedură

- 1 Conectați cablul microfonului la modulul microfonului.
- 2 Glisați modulul microfonului în fanta de pe baza ansamblului afișajului.

Cerințe ulterioare

- 1 Remontați [capacul din spate](#).
- 2 Urmăriți procedura de la pasul 4 din secțiunea „[Remontarea unității optice](#)”.
- 3 Remontați [suportul](#).

Scoaterea protecției plăcii de sistem



AVERTISMENT: Înainte de a efectua lucrări în interiorul computerului, citiți informațiile privind siguranța livrate împreună cu computerul și urmați pașii din secțiunea [Înainte de a efectua lucrări în interiorul computerului](#). După efectuarea lucrărilor în interiorul computerului, urmați instrucțiunile din secțiunea [După efectuarea lucrărilor în interiorul computerului](#). Pentru informații suplimentare despre cele mai bune practici privind siguranța, consultați pagina de pornire privind conformitatea cu reglementările, la adresa www.dell.com/regulatory_compliance.

Cerințe prealabile

- 1 Scoateți [suportul](#).
- 2 Urmăți procedura de la pasul 1 la pasul 2 din secțiunea „Scoaterea [unități optice](#)”.
- 3 Scoateți [capacul din spate](#).

Procedură

- 1 Scoateți șuruburile care fixează protecția plăcii de sistem pe baza ansamblului afișajului.

2 Ridicați protecția plăcii de sistem de pe baza ansamblului afișajului.

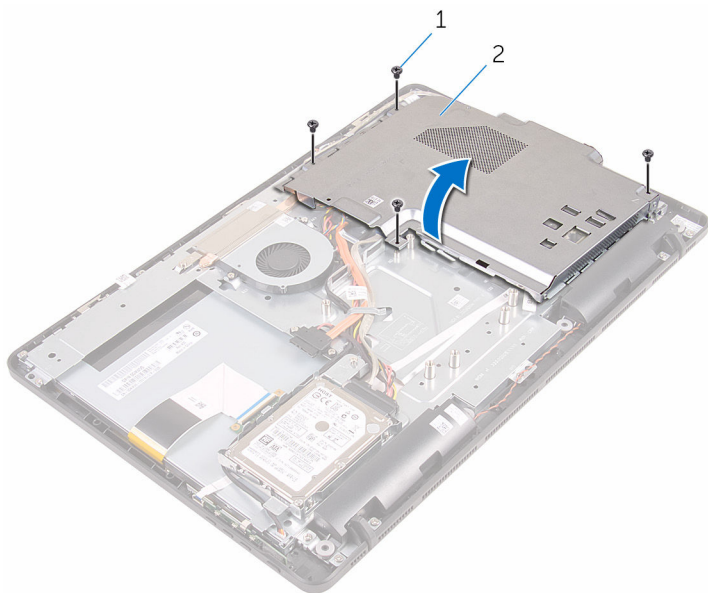

1 șuruburi (4)

2 protecția plăcii de sistem

Remontarea protecției plăcii de sistem



AVERTISMENT: Înainte de a efectua lucrări în interiorul computerului, citiți informațiile privind siguranța livrate împreună cu computerul și urmați pașii din secțiunea [Înainte de a efectua lucrări în interiorul computerului](#). După efectuarea lucrărilor în interiorul computerului, urmați instrucțiunile din secțiunea [După efectuarea lucrărilor în interiorul computerului](#). Pentru informații suplimentare despre cele mai bune practici privind siguranța, consultați pagina de pornire privind conformitatea cu reglementările, la adresa www.dell.com/regulatory_compliance.

Procedură

- 1 Aliniați fantele de pe protecția plăcii de sistem cu porturile de pe placa de sistem și așezați protecția plăcii de sistem pe baza ansamblului afișajului.
- 2 Aliniați orificiile pentru șuruburi de pe protecția plăcii de sistem cu orificiile pentru șuruburi de pe baza ansamblului afișajului.
- 3 Remontați șuruburile care fixează protecția plăcii de sistem pe baza ansamblului afișajului.

Cerințe ulterioare

- 1 Remontați [capacul din spate](#).
- 2 Urmăriți procedura de la pasul 4 din secțiunea „[Remontarea unității optice](#)”.
- 3 Remontați [suportul](#).

Scoaterea camerei

 **AVERTISMENT:** Înainte de a efectua lucrări în interiorul computerului, citiți informațiile privind siguranța livrate împreună cu computerul și urmați pașii din secțiunea [Înainte de a efectua lucrări în interiorul computerului](#). După efectuarea lucrărilor în interiorul computerului, urmați instrucțiunile din secțiunea [După efectuarea lucrărilor în interiorul computerului](#). Pentru informații suplimentare despre cele mai bune practici privind siguranța, consultați pagina de pornire privind conformitatea cu reglementările, la adresa www.dell.com/regulatory_compliance.

Cerințe prelabile

 **NOTIFICARE:** Acest capitol se aplică doar sistemelor cu afișaj cu ecran tactil. În cazul sistemelor cu afișaj fără ecran tactil, microfoanele sunt integrate în ansamblul camerei.

- 1 Scoateți [suportul](#).
- 2 Urmăriți procedura de la pasul 1 la pasul 2 din secțiunea „Scoaterea [unității optice](#)”.
- 3 Scoateți [capacul din spate](#).
- 4 Scoateți [protecția plăcii de sistem](#).

Procedură

- 1 Deconectați cablul pentru microfon și cameră de la placa de sistem.
- 2 Rețineți traseul cablului camerei și scoateți-l din ghidajele de orientare și din lamela de pe baza ansamblului afișajului.
- 3 Rețineți traseul cablului de antene și scoateți-l din lamela de pe baza ansamblului afișajului.

- 4 Scoateți cablul camerei din lamela de pe partea din spate a cadrului camerei.

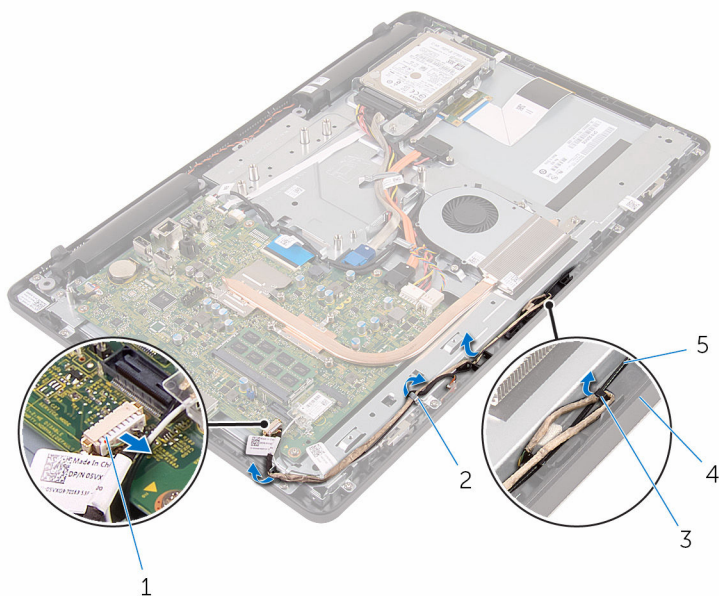

- | | | | |
|---|----------------------------------|---|-----------------------------|
| 1 | cablul pentru microfon și camera | 2 | ghidajele de orientare |
| 3 | lamelă | 4 | baza ansamblului afișajului |
| 5 | cablul antenei | | |

- 5 Folosind vârfurile degetelor, împingeți clema de fixare și întoarceți camera invers.
- 6 Deconectați cablul camerei de la cameră.

- 7** Eliberați cadrul camerei din lamela de pe baza ansamblului afișajului și ridicați-l.

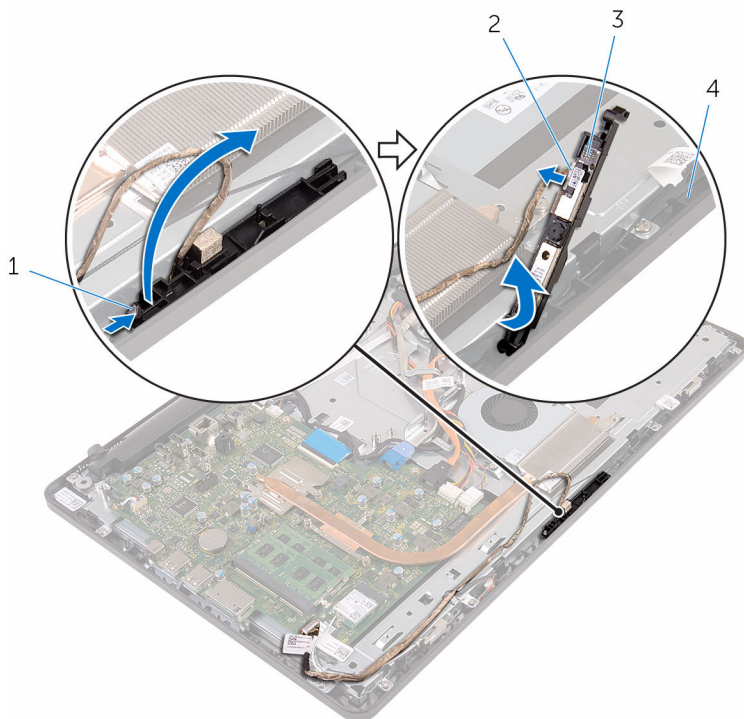

1 clemă de fixare

2 cablul camerei

3 cadrul camerei

4 baza ansamblului afișajului

- 8** Desprindeți cu grijă camera din cadrul camerei.

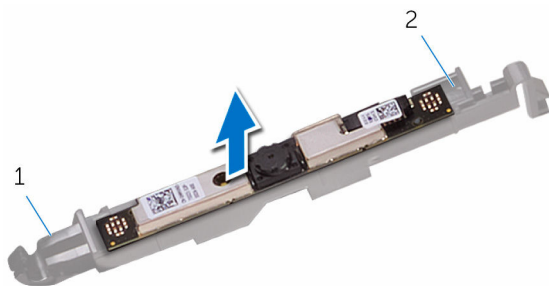

1 lamelă

2 cadrul camerei

Remontarea camerei



AVERTISMENT: Înainte de a efectua lucrări în interiorul computerului, citiți informațiile privind siguranța livrate împreună cu computerul și urmați pașii din secțiunea [Înainte de a efectua lucrări în interiorul computerului](#). După efectuarea lucrărilor în interiorul computerului, urmați instrucțiunile din secțiunea [După efectuarea lucrărilor în interiorul computerului](#). Pentru informații suplimentare despre cele mai bune practici privind siguranța, consultați pagina de pornire privind conformitatea cu reglementările, la adresa www.dell.com/regulatory_compliance.

Procedură

- 1 Fixați camera pe cadrul camerei.
- 2 Conectați cablul pentru cameră la modulul camerei.
- 3 Apăsați cadrul camerei în fanta de pe cadrul afișajului până când se fixează în poziție.
- 4 Direcționați cablul camerei și cablul de antene prin ghidajele de orientare de pe baza ansamblului afișajului.
- 5 Conectați cablul pentru microfon și cameră la placa de sistem.

Cerințe ulterioare

- 1 Remontați [protecția plăcii de sistem](#).
- 2 Remontați [capacul din spate](#).
- 3 Urmăriți procedura de la pasul 4 din secțiunea „[Remontarea unității optice](#)”.
- 4 Remontați [suportul](#).

Scoaterea bateriei rotunde

 **AVERTISMENT:** Înainte de a efectua lucrări în interiorul computerului, citiți informațiile privind siguranța livrate împreună cu computerul și urmați pașii din secțiunea [Înainte de a efectua lucrări în interiorul computerului](#). După efectuarea lucrărilor în interiorul computerului, urmați instrucțiunile din secțiunea [După efectuarea lucrărilor în interiorul computerului](#). Pentru informații suplimentare despre cele mai bune practici privind siguranța, consultați pagina de pornire privind conformitatea cu reglementările, la adresa www.dell.com/regulatory_compliance.

 **AVERTIZARE:** Scoaterea bateriei rotunde resetează setările programului de configurare a BIOS-ului la valorile implicite. Se recomandă să notați setările programului de configurare a BIOS-ului înainte de a scoate bateria rotundă.

Cerințe prealabile

- 1 Scoateți [suportul](#).
- 2 Urmăți procedura de la pasul 1 la pasul 2 din secțiunea „Scoaterea [unității optice](#)”.
- 3 Scoateți [capacul din spate](#).
- 4 Scoateți [protecția plăcii de sistem](#).

Procedură

Utilizând un știft de plastic, desprindeți ușor bateria rotundă din soclul bateriei de pe placa de sistem.

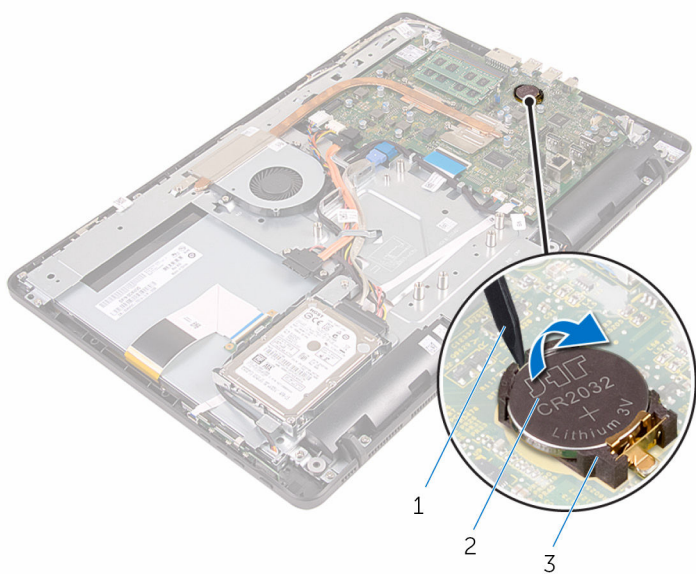

- 1 tratorul de plastic
- 3 soclul bateriei

- 2 baterie rotundă

Remontarea bateriei rotunde



AVERTISMENT: Înainte de a efectua lucrări în interiorul computerului, citiți informațiile privind siguranța livrate împreună cu computerul și urmați pașii din secțiunea [Înainte de a efectua lucrări în interiorul computerului](#). După efectuarea lucrărilor în interiorul computerului, urmați instrucțiunile din secțiunea [După efectuarea lucrărilor în interiorul computerului](#). Pentru informații suplimentare despre cele mai bune practici privind siguranța, consultați pagina de pornire privind conformitatea cu reglementările, la adresa www.dell.com/regulatory_compliance.

Procedură

Cu borna pozitivă orientată în sus, introduceți bateria rotundă în soclul bateriei și fixați bateria în poziție.

Cerințe ulterioare

- 1 Remontați [protecția plăcii de sistem](#).
- 2 Remontați [capacul din spate](#).
- 3 Urmăriți procedura de la pasul 4 din secțiunea „[Remontarea unității optice](#)”.
- 4 Remontați [suportul](#).

Scoaterea ventilatorului

 **AVERTISMENT:** Înainte de a efectua lucrări în interiorul computerului, citiți informațiile privind siguranța livrate împreună cu computerul și urmați pașii din secțiunea [Înainte de a efectua lucrări în interiorul computerului](#). După efectuarea lucrărilor în interiorul computerului, urmați instrucțiunile din secțiunea [După efectuarea lucrărilor în interiorul computerului](#). Pentru informații suplimentare despre cele mai bune practici privind siguranța, consultați pagina de pornire privind conformitatea cu reglementările, la adresa www.dell.com/regulatory_compliance.

Cerințe prelabile

- 1 Scoateți [suportul](#).
- 2 Urmăți procedura de la pasul 1 la pasul 2 din secțiunea „Scoaterea [unității optice](#)”.
- 3 Scoateți [capacul din spate](#).
- 4 Scoateți [protecția plăcii de sistem](#).

Procedură

- 1 Deconectați cablul ventilatorului de la placa de sistem.
- 2 Scoateți șuruburile care fixează ventilatorul pe baza ansamblului afișajului.

3 Ridicați și glisați ventilatorul de sub radiator.

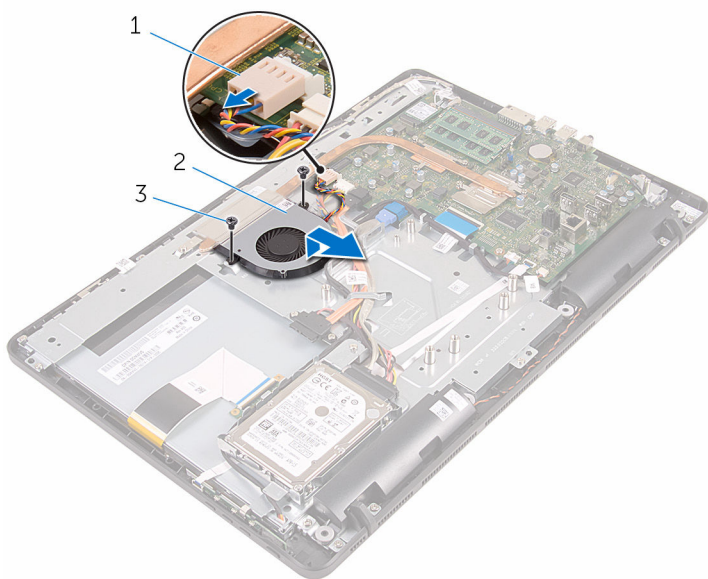

1 cablul ventilatorului

2 ventilatorul

3 șuruburile (2)

Remontarea ventilatorului



AVERTISMENT: Înainte de a efectua lucrări în interiorul computerului, citiți informațiile privind siguranța livrate împreună cu computerul și urmați pașii din secțiunea [Înainte de a efectua lucrări în interiorul computerului](#). După efectuarea lucrărilor în interiorul computerului, urmați instrucțiunile din secțiunea [După efectuarea lucrărilor în interiorul computerului](#). Pentru informații suplimentare despre cele mai bune practici privind siguranța, consultați pagina de pornire privind conformitatea cu reglementările, la adresa www.dell.com/regulatory_compliance.

Procedură

- 1 Glisați ventilatorul sub radiator și așezați-l pe baza ansamblului afișajului.
- 2 Aliniați orificiile pentru șuruburi de pe ventilator cu orificiile pentru șuruburi de pe baza ansamblului afișajului.
- 3 Remontați șuruburile care fixează ventilatorul pe baza ansamblului afișajului.
- 4 Conectați cablul ventilatorului la placa de sistem.

Cerințe ulterioare

- 1 Remontați [protecția plăcii de sistem](#).
- 2 Remontați [capacul din spate](#).
- 3 Urmăriți procedura de la pasul 4 din secțiunea „[Remontarea unității optice](#)”.
- 4 Remontați [suportul](#).

Scoaterea radiatorului

 **AVERTISMENT:** Înainte de a efectua lucrări în interiorul computerului, citiți informațiile privind siguranța livrate împreună cu computerul și urmați pașii din secțiunea [Înainte de a efectua lucrări în interiorul computerului](#). După efectuarea lucrărilor în interiorul computerului, urmați instrucțiunile din secțiunea [După efectuarea lucrărilor în interiorul computerului](#). Pentru informații suplimentare despre cele mai bune practici privind siguranța, consultați pagina de pornire privind conformitatea cu reglementările, la adresa www.dell.com/regulatory_compliance.

 **AVERTISMENT:** Radiatorul poate deveni fierbinte în timpul funcționării normale. Acordați un timp suficient pentru răcirea radiatorului înainte de a-l atinge.

 **AVERTIZARE:** Pentru un nivel maxim de răcire a procesorului, nu atingeți zonele de transfer de căldură de pe radiator. Uleiurile din pielea dvs. pot reduce capacitatea de transfer de căldură a pastei termice.

Cerințe prealabile

- 1 Scoateți [suportul](#).
- 2 Urmăți procedura de la pasul 1 la pasul 2 din secțiunea „Scoaterea [unității optice](#)”.
- 3 Scoateți [capacul din spate](#).
- 4 Scoateți [protecția plăcii de sistem](#).

Procedură

- 1 Scoateți șurubul care fixează radiatorul pe baza ansamblului afișajului.
- 2 Succesiv (în ordinea indicată pe radiator), slăbiți șuruburile prizoniere care fixează radiatorul pe placa de sistem.

3 Ridicați radiatorul de pe placa de sistem.

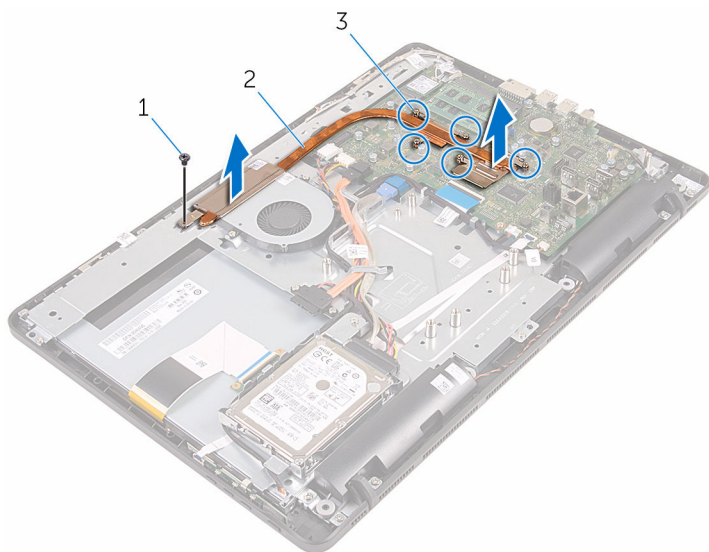



1 șurubul

2 radiator

3 șuruburi prizoniere (5)

Remontarea radiatorului

-  **AVERTISMENT:** Înainte de a efectua lucrări în interiorul computerului, citiți informațiile privind siguranța livrate împreună cu computerul și urmați pașii din secțiunea [Înainte de a efectua lucrări în interiorul computerului](#). După efectuarea lucrărilor în interiorul computerului, urmați instrucțiunile din secțiunea [După efectuarea lucrărilor în interiorul computerului](#). Pentru informații suplimentare despre cele mai bune practici privind siguranța, consultați pagina de pornire privind conformitatea cu reglementările, la adresa www.dell.com/regulatory_compliance.
-  **AVERTIZARE:** Alinierea incorectă a radiatorului poate deteriora placa de sistem și procesorul.
-  **NOTIFICARE:** Pasta termică originală poate fi reutilizată dacă placa de sistem și radiatorul original sunt reinstalate împreună. Dacă este înlocuită placa de sistem sau radiatorul, utilizați plăcuța termică furnizată în set pentru a asigura obținerea unei bune conductivități termice.

Procedură

- 1 Aliniați șuruburile prizoniere de pe radiator cu orificiile pentru șuruburi de pe placa de sistem.
- 2 Succesiv (în ordinea indicată pe radiator), strângeți șuruburile prizoniere care fixează radiatorul pe placa de sistem.
- 3 Remontați șurubul care fixează radiatorul pe baza ansamblului afișajului.

Cerințe ulterioare

- 1 Remontați [protecția plăcii de sistem](#).
- 2 Remontați [capacul din spate](#).
- 3 Urmăți procedura de la pasul 4 din secțiunea „[Remontarea unității optice](#)”.
- 4 Remontați [suportul](#).

Scoaterea boxelor



AVERTISMENT: Înainte de a efectua lucrări în interiorul computerului, citiți informațiile privind siguranța livrate împreună cu computerul și urmați pașii din secțiunea [Înainte de a efectua lucrări în interiorul computerului](#). După efectuarea lucrărilor în interiorul computerului, urmați instrucțiunile din secțiunea [După efectuarea lucrărilor în interiorul computerului](#). Pentru informații suplimentare despre cele mai bune practici privind siguranța, consultați pagina de pornire privind conformitatea cu reglementările, la adresa www.dell.com/regulatory_compliance.

Cerințe prealabile

- 1 Scoateți [suportul](#).
- 2 Urmăți procedura de la pasul 1 la pasul 2 din secțiunea „Scoaterea [unității optice](#)”.
- 3 Scoateți [capacul din spate](#).
- 4 Scoateți [protecția plăcii de sistem](#).

Procedură

- 1 Deconectați cablul difuzoarelor de la placa de sistem.
- 2 Rețineți traseul cablului difuzoarelor și poziția garniturilor din cauciuc de pe cadrul computerului.

3 Ridicați difuzoarele împreună cu cablul acestora de pe cadrul afișajului.

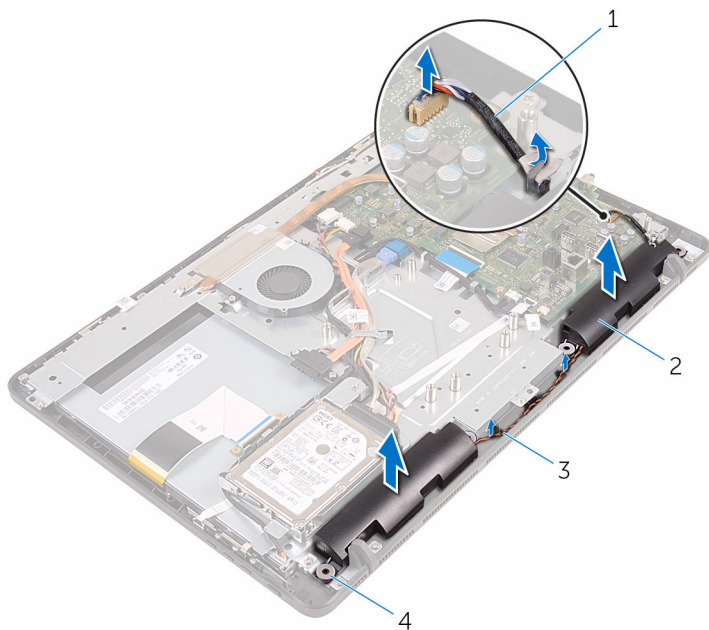

1 cablul difuzoarelor

2 difuzoarele (2)

3 ghidajele de orientare

4 garnituri din cauciuc (4)

Remontarea boxelor



AVERTISMENT: Înainte de a efectua lucrări în interiorul computerului, citiți informațiile privind siguranța livrate împreună cu computerul și urmați pașii din secțiunea [Înainte de a efectua lucrări în interiorul computerului](#). După efectuarea lucrărilor în interiorul computerului, urmați instrucțiunile din secțiunea [După efectuarea lucrărilor în interiorul computerului](#). Pentru informații suplimentare despre cele mai bune practici privind siguranța, consultați pagina de pornire privind conformitatea cu reglementările, la adresa www.dell.com/regulatory_compliance.

Procedură

- 1 Utilizând picioarele de aliniere și manșoanele din cauciuc, așezați boxele pe cadrul afișajului.
- 2 Direcționați cablul boxelor prin ghidajele de orientare de pe cadrul afișajului și de pe baza panoului afișajului.
- 3 Conectați cablul difuzoarelor la placa de sistem.

Cerințe ulterioare

- 1 Remontați [protecția plăcii de sistem](#).
- 2 Remontați [capacul din spate](#).
- 3 Urmăriți procedura de la pasul 4 din secțiunea „[Remontarea unității optice](#)”.
- 4 Remontați [suportul](#).

Scoaterea plăcii de sistem

 **AVERTISMENT:** Înainte de a efectua lucrări în interiorul computerului, citiți informațiile privind siguranța livrate împreună cu computerul și urmați pașii din secțiunea [Înainte de a efectua lucrări în interiorul computerului](#). După efectuarea lucrărilor în interiorul computerului, urmați instrucțiunile din secțiunea [După efectuarea lucrărilor în interiorul computerului](#). Pentru informații suplimentare despre cele mai bune practici privind siguranța, consultați pagina de pornire privind conformitatea cu reglementările, la adresa www.dell.com/regulatory_compliance.

 **NOTIFICARE:** Eticheta de service a computerului este stocată pe placa de sistem. Trebuie să introduceți eticheta de service în programul de configurare BIOS după ce remontați placa de sistem.

 **NOTIFICARE:** Remontarea plăcii de sistem elimină orice modificări efectuate în sistemul BIOS utilizând programul de configurare BIOS. Trebuie să efectuați din nou modificările dorite după ce remontați placa de sistem.

 **NOTIFICARE:** Înainte de deconectarea cablurilor de la placa de sistem, rețineți locația conectorilor astfel încât să puteți reconecta corect cablurile după ce remontați placa de sistem.

Cerințe prelabile

- 1 Scoateți [suportul](#).
- 2 Urmați procedura de la pasul 1 la pasul 2 din secțiunea „Scoaterea [unității optice](#)”.
- 3 Scoateți [capacul din spate](#).
- 4 Scoateți [protecția plăcii de sistem](#).
- 5 Scoateți [radiatorul](#).
- 6 Scoateți [modulul de memorie](#).
- 7 Scoateți [cardul wireless](#).

Procedură

- 1 Deconectați cablul ventilatorului, cablul de alimentare a hard diskului și a unității optice, cablul de date pentru unitatea optică, cablul de date pentru hard disk, cablul pentru microfon și cameră, cablul boxelor, cablul de alimentare a panoului afișajului și cablul plăcii ecranului tactil de la placa de sistem.

- 2 Deschideți dispozitivele de blocare și deconectați cablul plăcii butoanelor de control și cablul afișajului de la placa de sistem.

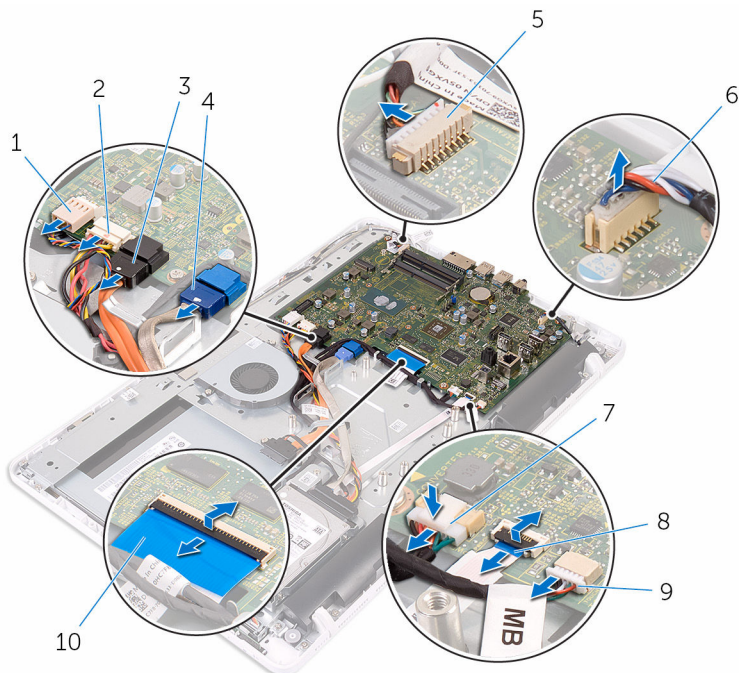

- | | | | |
|---|---|----|---|
| 1 | cablul ventilatorului | 2 | cablul de alimentare a hard diskului și a unității optice |
| 3 | cablul de date pentru unitatea optică | 4 | cablul de date pentru hard disk |
| 5 | cablul pentru microfon și cameră | 6 | cablul difuzoarelor |
| 7 | conectorul cablului de alimentare a panoului afișajului | 8 | cablul plăcii butoanelor de control |
| 9 | cablul plăcii ecranului tactil | 10 | cablul afișajului |



NOTIFICARE: Cablul plăcii ecranului tactil nu este disponibil pe sistemele fără ecran tactil.

- 3 Scoateți șuruburile care fixează placa de sistem pe baza ansamblului afișajului.

4 Ridicați placa de sistem de pe baza ansamblului afișajului.

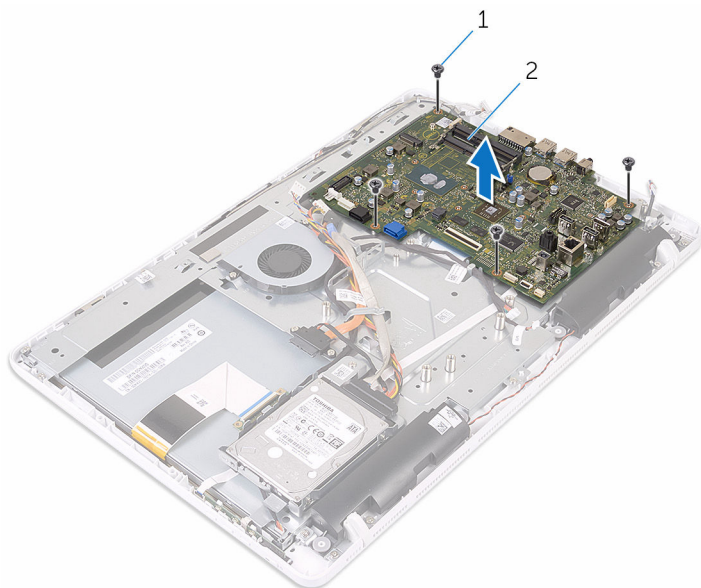



1 șuruburi (4)

2 placă de sistem

Remontarea plăcii de sistem

 **AVERTISMENT:** Înainte de a efectua lucrări în interiorul computerului, citiți informațiile privind siguranța livrate împreună cu computerul și urmați pașii din secțiunea [Înainte de a efectua lucrări în interiorul computerului](#). După efectuarea lucrărilor în interiorul computerului, urmați instrucțiunile din secțiunea [După efectuarea lucrărilor în interiorul computerului](#). Pentru informații suplimentare despre cele mai bune practici privind siguranța, consultați pagina de pornire privind conformitatea cu reglementările, la adresa www.dell.com/regulatory_compliance.

 **NOTIFICARE:** Eticheta de service a computerului este stocată pe placa de sistem. Trebuie să introduceți eticheta de service în programul de configurare BIOS după ce remontați placa de sistem.

 **NOTIFICARE:** Remontarea plăcii de sistem elimină orice modificări efectuate în sistemul BIOS utilizând programul de configurare BIOS. Trebuie să efectuați din nou modificările dorite după ce remontați placa de sistem.

Procedură

- 1 Aliniați orificiile pentru șuruburi de pe placa de sistem cu orificiile pentru șuruburi de pe baza ansamblului afișajului.
- 2 Remontați șuruburile care fixează placa de sistem pe baza ansamblului afișajului.
- 3 Glisați cablurile pentru placa butoanelor de control și pentru afișaj în conectorii acestora de pe placa de sistem și închideți dispozitivele de blocare pentru a fixa cablurile.
- 4 Conectați cablul plăcii ecranului tactil, cablul de alimentare a panoului afișajului, cablul boxelor, cablul pentru microfon și cameră, cablul de date pentru hard disk, cablul de date pentru unitatea optică, cablul de alimentare a hard diskului și a unității optice și cablul ventilatorului la placa de sistem.

Cerințe ulterioare

- 1 Remontați [cardul wireless](#).
- 2 Remontați [modulul de memorie](#).

- 3 Remontați [radiatorul](#).
- 4 Remontați [protecția plăcii de sistem](#).
- 5 Remontați [capacul din spate](#).
- 6 Urmați procedura de la pasul 4 din secțiunea „[Remontarea unității optice](#)”.
- 7 Remontați [suportul](#).

Scoaterea cablului afișajului

 **AVERTISMENT:** Înainte de a efectua lucrări în interiorul computerului, citiți informațiile privind siguranța livrate împreună cu computerul și urmați pașii din secțiunea [Înainte de a efectua lucrări în interiorul computerului](#). După efectuarea lucrărilor în interiorul computerului, urmați instrucțiunile din secțiunea [După efectuarea lucrărilor în interiorul computerului](#). Pentru informații suplimentare despre cele mai bune practici privind siguranța, consultați pagina de pornire privind conformitatea cu reglementările, la adresa www.dell.com/regulatory_compliance.

Cerințe prealabile

- 1 Scoateți [suportul](#).
- 2 Urmăți procedura de la pasul 1 la pasul 2 din secțiunea „Scoaterea [unității optice](#)”.
- 3 Scoateți [capacul din spate](#).
- 4 Scoateți [modulul de memorie](#).
- 5 Scoateți [cardul wireless](#).
- 6 Scoateți [placa butoanelor de control](#).
- 7 Scoateți [microfonul](#).
- 8 Scoateți [protecția plăcii de sistem](#).
- 9 Scoateți [radiatorul](#).
- 10 Scoateți [placa de sistem](#).

Procedură

- 1 Dezlipiți banda care fixează cablul afișajului pe ansamblul afișajului.
- 2 Apăsați pe cleme și deconectați cablul afișajului de la ansamblul afișajului.

3 Ridicați cablul afișajului de pe ansamblul afișajului.

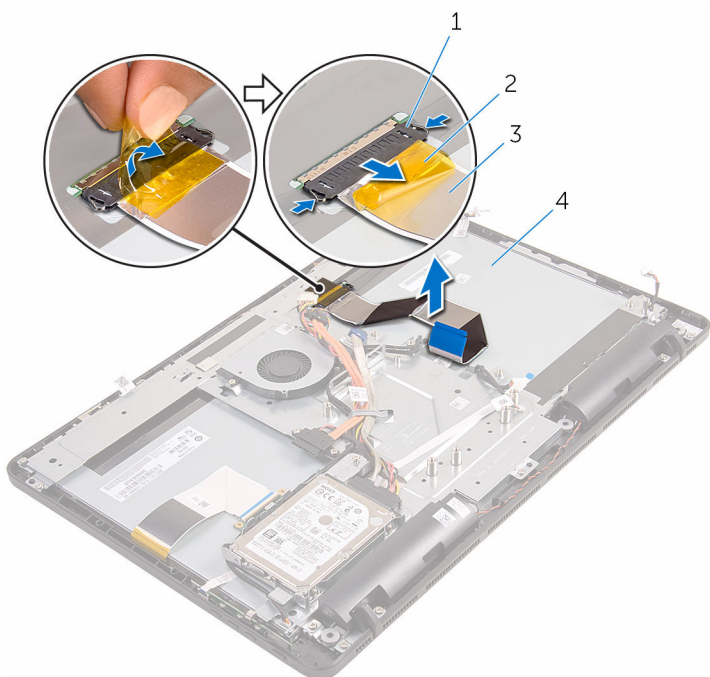

1 cleme (2)

2 banda

3 cablul afișajului

4 ansamblul afișajului

Remontarea cablului afișajului



AVERTISMENT: Înainte de a efectua lucrări în interiorul computerului, citiți informațiile privind siguranța livrate împreună cu computerul și urmați pașii din secțiunea [Înainte de a efectua lucrări în interiorul computerului](#). După efectuarea lucrărilor în interiorul computerului, urmați instrucțiunile din secțiunea [După efectuarea lucrărilor în interiorul computerului](#). Pentru informații suplimentare despre cele mai bune practici privind siguranța, consultați pagina de pornire privind conformitatea cu reglementările, la adresa www.dell.com/regulatory_compliance.

Procedură

- 1 Conectați cablul afișajului la ansamblul afișajului și închideți dispozitivul de blocare pentru a fixa cablul.
- 2 Lipiți banda care fixează cablul afișajului pe ansamblul afișajului.

Cerințe ulterioare

- 1 Remontați [placa de sistem](#).
- 2 Remontați [radiatorul](#).
- 3 Remontați [protecția plăcii de sistem](#).
- 4 Remontați [microfonul](#).
- 5 Remontați [placa butoanelor de control](#).
- 6 Remontați [cardul wireless](#).
- 7 Remontați [modulul de memorie](#).
- 8 Remontați [capacul din spate](#).
- 9 Urmăriți procedura de la pasul 4 din secțiunea „[Remontarea unității optice](#)”.
- 10 Remontați [suportul](#).

Scoaterea ansamblului afișajului

 **AVERTISMENT:** Înainte de a efectua lucrări în interiorul computerului, citiți informațiile privind siguranța livrate împreună cu computerul și urmați pașii din secțiunea [Înainte de a efectua lucrări în interiorul computerului](#). După efectuarea lucrărilor în interiorul computerului, urmați instrucțiunile din secțiunea [După efectuarea lucrărilor în interiorul computerului](#). Pentru informații suplimentare despre cele mai bune practici privind siguranța, consultați pagina de pornire privind conformitatea cu reglementările, la adresa www.dell.com/regulatory_compliance.

Cerințe prelabile

- 1 Scoateți [suportul](#).
- 2 Urmăți procedura de la pasul 1 la pasul 2 din secțiunea „Scoaterea [unități optice](#)”.
- 3 Scoateți [capacul din spate](#).
- 4 Urmăți procedura de la pasul 1 la pasul 4 din secțiunea „Scoaterea [hard diskului](#)”.
- 5 Scoateți [placa butoanelor de control](#).
- 6 Scoateți [microfonul](#).
- 7 Scoateți [protecția plăcii de sistem](#).
- 8 Scoateți [camera](#).
- 9 Scoateți [ventilatorul](#).
- 10 Scoateți [radiatorul](#).
- 11 Scoateți [modulul de memorie](#).
- 12 Scoateți [difuzoarele](#).
- 13 Scoateți [cardul wireless](#).
- 14 Scoateți [placa de sistem](#).
- 15 Scoateți [cablul afișajului](#).

Procedură

- 1 Scoateți șuruburile care fixează cablul de date pentru unitatea optică pe baza ansamblului afișajului.
- 2 Deconectați cablul plăcii ecranului tactil și cablul de alimentare a panoului afișajului de la conectorii acestora de pe baza ansamblului afișajului.
- 3 Rețineți traseul cablurilor de date pentru unitatea optică, pentru placa ecranului tactil, de retroiluminare a afișajului, pentru hard disk și pentru placa butoanelor de control și scoateți cablurile din ghidajele de orientare de pe baza ansamblului afișajului.

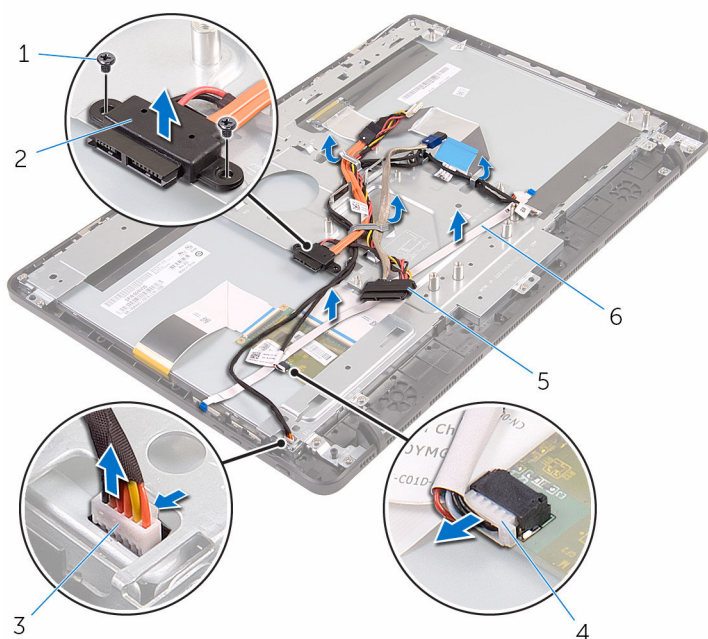

- | | | | |
|---|--------------------------------|---|---|
| 1 | șuruburile (2) | 2 | cablul de date pentru unitatea optică |
| 3 | cablul plăcii ecranului tactil | 4 | conectorul cablului de alimentare a panoului afișajului |
| 5 | cablul hard diskului | 6 | cablul plăcii butoanelor de control |

- 4 Scoateți șuruburile care fixează baza ansamblului afișajului pe ansamblul afișajului.
- 5 Eliberați baza ansamblului afișajului din lamelele de pe ansamblul afișajului.

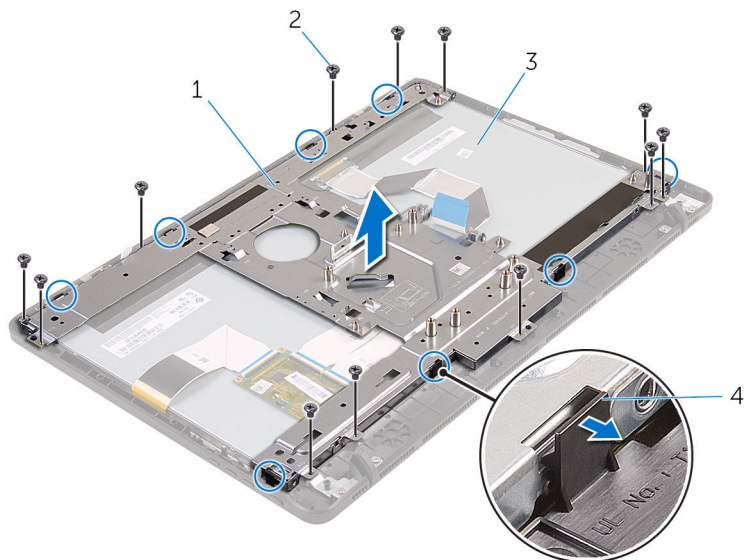

- | | | | |
|---|-----------------------------|---|---------------|
| 1 | baza ansamblului afișajului | 2 | șuruburi (12) |
| 3 | ansamblul afișajului | 4 | lamele (8) |

- 6 Ridicați baza ansamblului afișajului de pe ansamblul afișajului.
- 7 Scoateți picioarele [din](#) cauciuc.



1 ansamblul afișajului

Remontarea ansamblului afișajului

 **AVERTISMENT:** Înainte de a efectua lucrări în interiorul computerului, citiți informațiile privind siguranța livrate împreună cu computerul și urmați pașii din secțiunea [Înainte de a efectua lucrări în interiorul computerului](#). După efectuarea lucrărilor în interiorul computerului, urmați instrucțiunile din secțiunea [După efectuarea lucrărilor în interiorul computerului](#). Pentru informații suplimentare despre cele mai bune practici privind siguranța, consultați pagina de pornire privind conformitatea cu reglementările, la adresa www.dell.com/regulatory_compliance.

Procedură

- 1 Remontați picioarele [din](#) cauciuc.
- 2 Glisați lamelele de pe ansamblul afișajului în fantele de pe baza ansamblului afișajului.
- 3 Remontați baza ansamblului afișajului pe ansamblul afișajului.
- 4 Remontați șuruburile care fixează baza ansamblului afișajului pe ansamblul afișajului.
- 5 Direcționați cablul de date pentru unitatea optică, cablul plăcii ecranului tactil, cablul de retroiluminare a afișajului, cablurile hard diskului și cablul plăcii butoanelor de control prin ghidajele de orientare de pe baza ansamblului afișajului.
- 6 Remontați șuruburile care fixează cablul de date pentru unitatea optică pe baza ansamblului afișajului.

Cerințe ulterioare

- 1 Remontați [cablul afișajului](#).
- 2 Remontați [placa de sistem](#).
- 3 Remontați [cardul wireless](#).
- 4 Remontați [difuzoarele](#).
- 5 Remontați [modulul de memorie](#).
- 6 Remontați [radiatorul](#).
- 7 Remontați [ventilatorul](#).

- 8 Remontați [camera](#).
- 9 Remontați [protecția plăcii de sistem](#).
- 10 Remontați [microfonul](#).
- 11 Remontați [placa butoanelor de control](#).
- 12 Urmați procedura de la pasul 3 la pasul 7 din secțiunea „[Remontarea hard diskului](#)”.
- 13 Remontați [capacul din spate](#).
- 14 Urmați procedura de la pasul 4 din secțiunea „[Remontarea unității optice](#)”.
- 15 Remontați [suportul](#).

Scoaterea picioarelor din cauciuc

 **AVERTISMENT:** Înainte de a efectua lucrări în interiorul computerului, citiți informațiile privind siguranța livrate împreună cu computerul și urmați pașii din secțiunea [Înainte de a efectua lucrări în interiorul computerului](#). După efectuarea lucrărilor în interiorul computerului, urmați instrucțiunile din secțiunea [După efectuarea lucrărilor în interiorul computerului](#). Pentru informații suplimentare despre cele mai bune practici privind siguranța, consultați pagina de pornire privind conformitatea cu reglementările, la adresa www.dell.com/regulatory_compliance.

Cerințe prelabile

- 1 Scoateți [suportul](#).
- 2 Urmați procedura de la pasul 1 la pasul 2 din secțiunea „Scoaterea [unități optice](#)”.
- 3 Scoateți [capacul din spate](#).
- 4 Urmați procedura de la pasul 1 la pasul 4 din secțiunea „Scoaterea [hard diskului](#)”.
- 5 Scoateți [protecția plăcii de sistem](#).
- 6 Scoateți [ventilatorul](#).
- 7 Scoateți [radiatorul](#).
- 8 Scoateți [modulul de memorie](#).
- 9 Scoateți [difuzoarele](#).
- 10 Scoateți [cardul wireless](#).
- 11 Scoateți [placa de sistem](#).
- 12 Urmați procedura de la pasul 1 la pasul 6 din secțiunea „Scoaterea [ansamblului afișajului](#)”.

Procedură

- 1 Scoateți șuruburile care fixează picioarele din cauciuc pe cadrul afișajului.

2 Ridicați picioarele din cauciuc de pe cadrul afișajului.

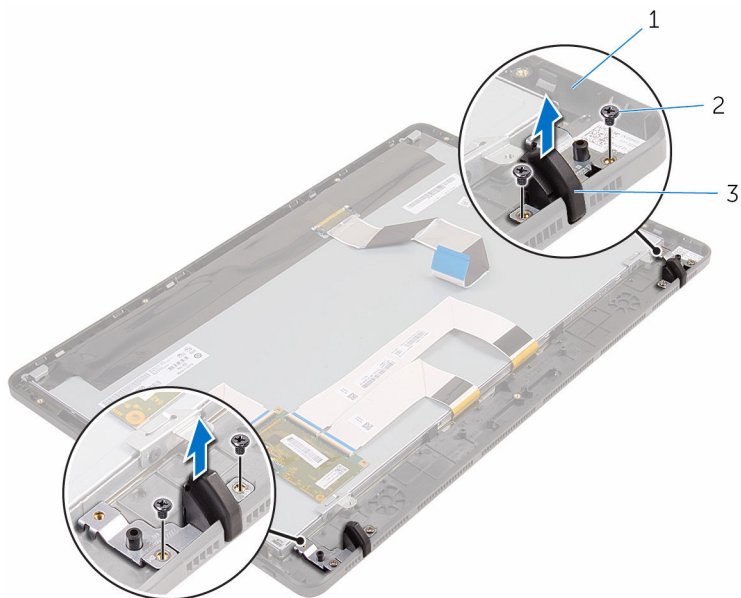

1 cadrul afișajului
3 picioare din cauciuc (2)

2 șuruburi (4)

Remontarea picioarelor din cauciuc

 **AVERTISMENT:** Înainte de a efectua lucrări în interiorul computerului, citiți informațiile privind siguranța livrate împreună cu computerul și urmați pașii din secțiunea [Înainte de a efectua lucrări în interiorul computerului](#). După efectuarea lucrărilor în interiorul computerului, urmați instrucțiunile din secțiunea [După efectuarea lucrărilor în interiorul computerului](#). Pentru informații suplimentare despre cele mai bune practici privind siguranța, consultați pagina de pornire privind conformitatea cu reglementările, la adresa www.dell.com/regulatory_compliance.

Procedură

- 1 Aliniați orificiile pentru șuruburi de pe picioarele din cauciuc cu orificiile pentru șuruburi de pe cadrul afișajului.
- 2 Remontați șuruburile care fixează picioarele din cauciuc pe cadrul afișajului.

Cerințe ulterioare

- 1 Urmați procedura de la pasul 2 la pasul 6 din secțiunea „Remontarea ansamblului afișajului”.
- 2 Remontați [placa de sistem](#).
- 3 Remontați [cardul wireless](#).
- 4 Remontați [difuzoarele](#).
- 5 Remontați [modulul de memorie](#).
- 6 Remontați [radiatorul](#).
- 7 Remontați [ventilatorul](#).
- 8 Remontați [protecția plăcii de sistem](#).
- 9 Urmați procedura de la pasul 3 la pasul 7 din secțiunea „[Remontarea hard diskului](#)”.
- 10 Remontați [capacul din spate](#).
- 11 Urmați procedura de la pasul 4 din secțiunea „[Remontarea unității optice](#)”.

12 Remontați [suportul](#).

Programul de configurare BIOS

Prezentare generală

 **AVERTIZARE:** Dacă nu sunteți expert în utilizarea computerului, nu modificați setările din programul de configurare BIOS. Anumite modificări pot duce la funcționarea incorectă a computerului.

 **NOTIFICARE:** Înainte de a modifica programul de configurare BIOS, este recomandat să notați informațiile din ecranul de configurare BIOS pentru a le consulta mai târziu.

Utilizați programul de configurare BIOS:

- Pentru a obține informații despre componentele hardware instalate, cum ar fi cantitatea de memorie RAM, dimensiunea hard diskului etc.
- Pentru a modifica informațiile de configurare a sistemului.
- Pentru a seta sau a modifica o opțiune selectabilă de către utilizator, cum ar fi parola utilizatorului, tipul hard diskului instalat, activarea ori dezactivarea dispozitivelor de bază etc.

Accesarea programului de configurare BIOS

- 1 Porniți (sau reporniți) computerul.
- 2 În timpul secvenței POST, după afișarea siglei DELL, așteptați afișarea solicitării de a apăsa pe tasta F2 și apăsați imediat pe tasta F2.

 **NOTIFICARE:** Solicitarea de a apăsa pe tasta F2 indică faptul că tastatura este inițializată. Această solicitare poate apărea foarte rapid, astfel încât trebuie să fiți pregătit pentru aceasta și apoi să apăsați pe tasta F2. Dacă apăsați pe tasta F2 înainte de solicitare, această combinație de taste este pierdută. Dacă așteptați prea mult și apare sigla sistemului de operare, continuați să așteptați până când vedeți desktopul sistemului de operare. Apoi, opriți computerul și încercați din nou.

Golirea parolelor uitate

⚠ AVERTISMENT: Înainte de a efectua lucrări în interiorul computerului, citiți informațiile privind siguranța livrate împreună cu computerul și urmați pașii din secțiunea [Înainte de a efectua lucrări în interiorul computerului](#). După efectuarea lucrărilor în interiorul computerului, urmați instrucțiunile din secțiunea [După efectuarea lucrărilor în interiorul computerului](#). Pentru informații suplimentare despre cele mai bune practici privind siguranța, consultați pagina de pornire privind conformitatea cu reglementările, la adresa www.dell.com/regulatory_compliance.

Procedură

- 1 Localizați puntea pentru parolă (PSWD) de pe placa de sistem.
📌 NOTIFICARE: Pentru mai multe informații privind localizarea punții, consultați secțiunea „[Componentele plăcii de sistem](#)”.
- 2 Scoateți fișa punții de pe pinii punții pentru parolă.
- 3 Așteptați timp de 5 secunde și apoi remontați fișa punții în locația inițială.

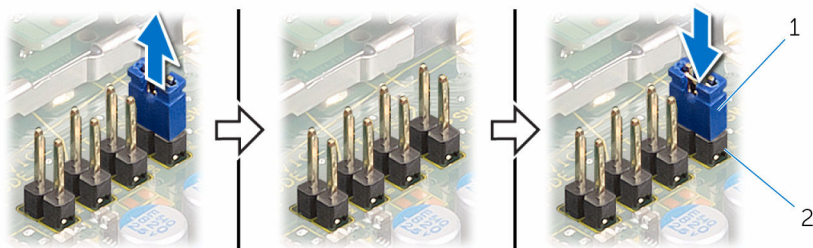

1 fișa punții

2 pinii punții pentru parolă

Ștergerea setărilor sistemului CMOS Settings



AVERTISMENT: Înainte de a efectua lucrări în interiorul computerului, citiți informațiile privind siguranța livrate împreună cu computerul și urmați pașii din secțiunea [Înainte de a efectua lucrări în interiorul computerului](#). După efectuarea lucrărilor în interiorul computerului, urmați instrucțiunile din secțiunea [După efectuarea lucrărilor în interiorul computerului](#). Pentru informații suplimentare despre cele mai bune practici privind siguranța, consultați pagina de pornire privind conformitatea cu reglementările, la adresa www.dell.com/regulatory_compliance.

Procedură

- 1 Localizați puntea CMOS (CMCL R2) de pe placa de sistem.



NOTIFICARE: Pentru mai multe informații privind localizarea punții, consultați secțiunea „[Componentele plăcii de sistem](#)”.

- 2 Scoateți fișa punții de pe pinii punții pentru parolă și conectați-o la pinii punții CMOS.
- 3 Așteptați timp de 5 secunde și apoi remontați fișa punții în locația inițială.

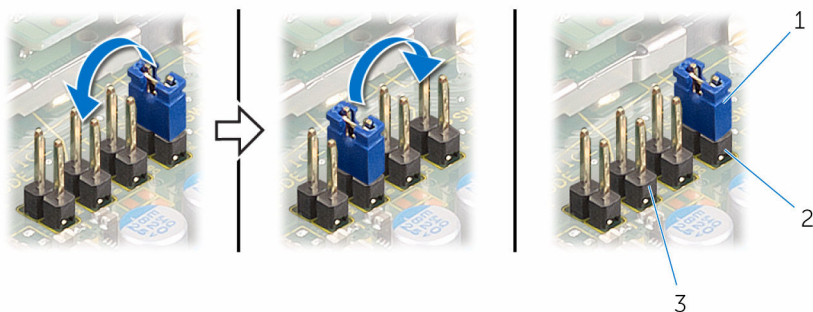

1 fișa punții

2 pinii punții pentru parolă

3 pinii punții CMOS

Actualizarea sistemului BIOS

Poate fi necesar să actualizați sistemul BIOS când este disponibilă o actualizare sau după înlocuirea plăcii de sistem. Pentru a actualiza sistemul BIOS:

- 1 Porniți computerul.
- 2 Accesați www.dell.com/support.
- 3 Faceți clic pe **Product Support (Asistență produs)**, introduceți eticheta de service aferentă computerului și faceți clic pe **Submit (Remitere)**.
 -  **NOTIFICARE:** Dacă nu aveți eticheta de service, utilizați caracteristica de detectare automată sau răsfoiți manual după modelul computerului.
- 4 Faceți clic pe **Drivers & downloads (Drivele și descărcări)**.
- 5 Selectați sistemul de operare instalat pe computerul dvs.
- 6 Derulați în josul paginii și extindeți secțiunea **BIOS**.
- 7 Faceți clic pe **Download File (Descărcare fișier)** pentru a descărca cea mai nouă versiune BIOS pentru computerul dvs.
- 8 Salvați fișierul și, după ce se încheie descărcarea, navigați la folderul în care ați salvat fișierul de actualizare pentru BIOS.
- 9 Faceți dublu clic pe pictograma fișierului de actualizare pentru BIOS și urmați instrucțiunile de pe ecran.